



KEOR MULTIPLUG 600, 800 VA

FR	FRANÇAIS	3
EN	ENGLISH	15
IT	ITALIANO	27
DE	DEUTSCH	39
ES	ESPAÑOL	51
RU	РУССКИЙ	63



Table des matières

1	Introduction	4
2	Conditions d'utilisation	4
3	Installation	5
4	Logiciel UPS	8
5	Signaux et contrôle	8
6	Changement des batteries	9
7	Éventuels dysfonctionnements	11
8	Caractéristiques techniques	12

Keor Multiplug est un groupe de continuité (UPS) conçu pour l'habitat et pour les applications commerciales. Le présent manuel contient les informations destinées à l'utilisateur relatives aux modèles Keor Multiplug 600 et 800 VA.

Il est recommandé de lire attentivement le présent manuel et les instructions de sécurité présentes dans l'emballage avant de procéder à l'installation du groupe de continuité et de veiller à respecter scrupuleusement les instructions et indications figurant plus bas. En cas de problèmes sur l'UPS, il est recommandé de lire le présent manuel avant de contacter le service d'assistance technique. Veiller à télécharger la dernière version du manuel sur le site : www.ups.legrand.com.

2 Conditions d'utilisation

- L'UPS est conçu pour alimenter des appareillages de traitement de données ; la charge appliquée ne doit pas dépasser celle indiquée sur l'étiquette apposée au dos de l'UPS.
- S'assurer que la tension d'arrivée de l'UPS correspond à la tension d'alimentation sur secteur. Utiliser un câble d'alimentation en entrée, certifié et doté de fiches et de prises adaptées à la tension.
- Le bouton ON/OFF de l'UPS n'isole pas électriquement les parties internes. Pour isoler l'UPS, le débrancher de la prise d'alimentation sur secteur.
- Ne pas ouvrir l'habillage de l'UPS, des parties internes pouvant présenter une tension dangereuse, y compris si la fiche est débranchée de l'alimentation sur secteur ; dans tous les cas, aucune partie interne n'est réparable par l'utilisateur.
- Le panneau frontal de contrôle est prévu pour des opérations manuelles ; ne pas appuyer sur le panneau avec des objets pointus ou coupants.
- Les UPS Keor Multiplug ont été conçus pour fonctionner dans un environnement fermé, propres, non excessivement humides et exempts de liquides inflammables et de substances corrosives.
- Ne pas installer à proximité d'appareillages qui génèrent des champs électromagnétiques intenses ni à proximité d'appareillages sensibles aux champs électromagnétiques (moteurs, disques informatiques, haut-parleurs, transformateurs, écrans, etc.).
- Ne pas verser de liquides sur ni à l'intérieur de l'UPS.
- Ne pas positionner l'UPS dans un environnement humide ni à proximité de liquides tels que : eau, solutions chimiques, etc.
- Éviter d'exposer l'UPS à la lumière directe du soleil ou à proximité de sources de chaleur.
- Installer à un endroit non excessivement poussiéreux et veiller à ce que les limites d'humidité indiquées soient respectées.
- Ne pas positionner l'UPS dans un environnement poussiéreux, corrosif ni à proximité de matériaux inflammables.
- L'UPS n'est pas conçu pour fonctionner en extérieur.
- Ne rien poser sur l'UPS pour prévenir les risques de surchauffe. Maintenir une distance d'au moins 20 cm entre l'UPS et les autres objets ou obstructions.
- Brancher l'UPS à une alimentation dotée d'une prise de terre.
- S'assurer que l'alimentation électrique CA est dotée d'une mise à la terre.
- Installer l'UPS à proximité de la prise de secteur qui en assure l'alimentation. La prise doit être facile d'accès.
- Avant de déplacer l'UPS, veiller à l'éteindre et à débrancher les batteries. Ne pas oublier que, même débranchées, les batteries chargées exposent à un risque de décharge électrique.
- L'UPS doit être chargé tous les 2 à 3 mois quand il n'est pas utilisé. Installées et utilisées, les batteries se chargent automatiquement.

3 Installation

3 100 38	3 100 40
3 100 39	3 100 41

<http://upslegrand.ru/ru/biblioteca/>

8 heures 100%

SCANNER

LASER

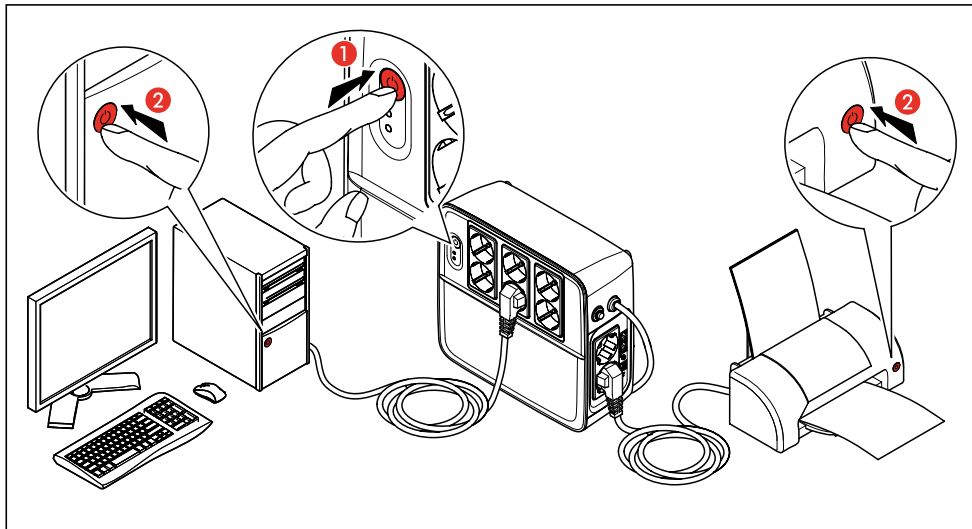
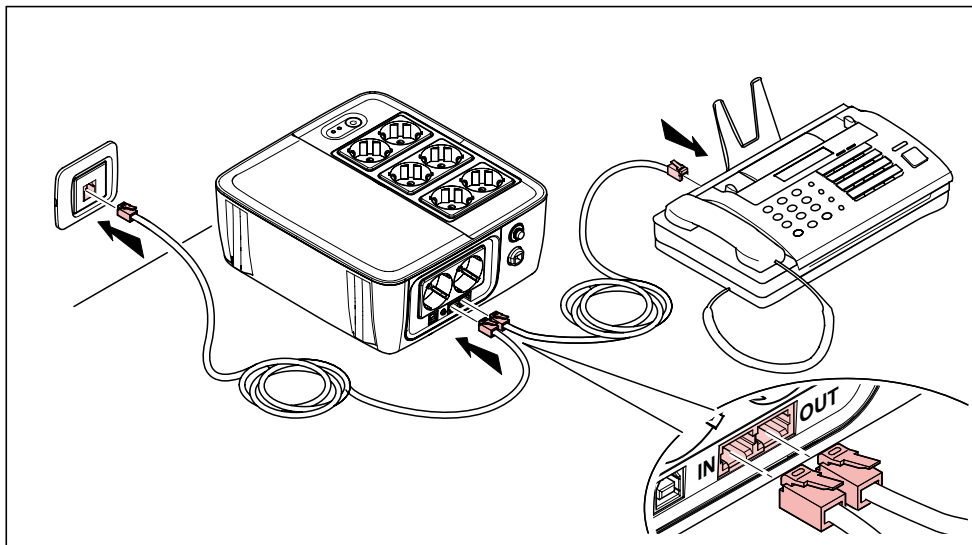

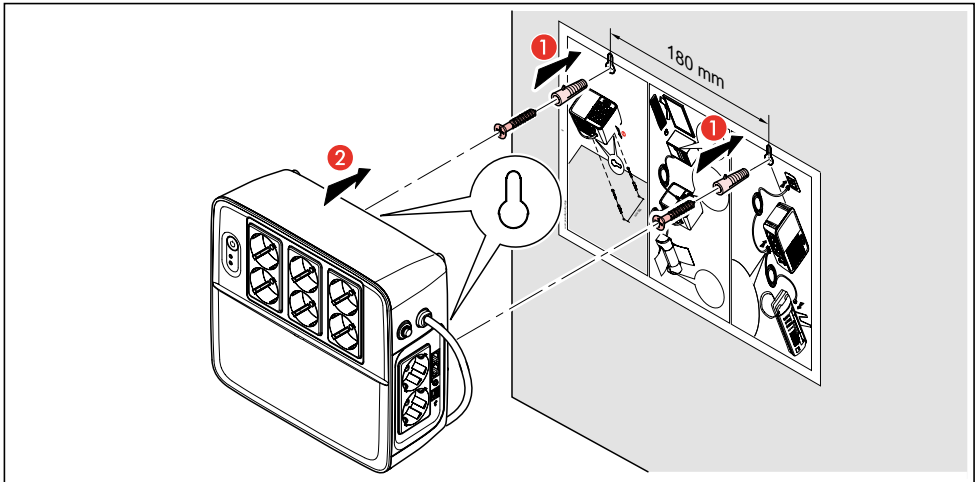

ATTENTION Ne pas brancher d'imprimantes laser ni de scanners aux sorties de l'UPS compte tenu de leur haut courant de démarrage.

ATTENTION Ne pas brancher aux sorties de l'UPS des électroménagers (sèche-cheveux, climatiseur ou réfrigérateur par exemple).

4 Logiciel UPS

Pour contrôler les paramètres de l'UPS et gérer l'arrêt automatique des ordinateurs alimentés par l'UPS, il est possible de télécharger le logiciel UPS Communicator (pour Windows uniquement) sur le site Legrand www.ups.legrand.com (en accédant à la section des logiciels).

Pour plus d'informations, télécharger et lire le manuel du programme UPS Communicator.

Branchement

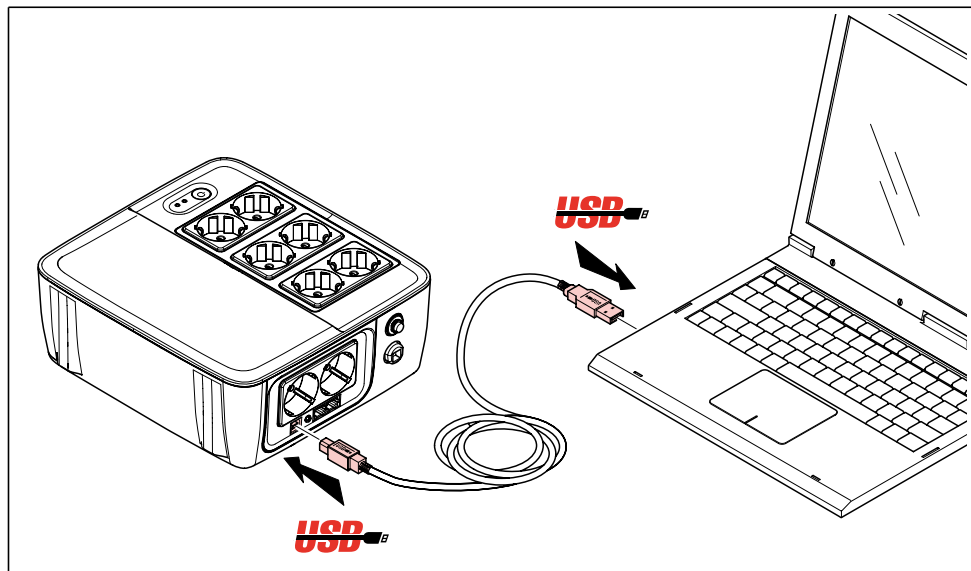

5 Signaux et contrôles

Indicateurs et tableau des alarmes présentes

Condition	Voyant bleu	Voyant rouge	Avertisseur sonore
Alimentation sur secteur	Toujours allumé	OFF	OFF
Mode batterie – niveau batterie normal	Clignote toutes les 10 secondes	OFF	1 bip toutes les 10 secondes
Mode batterie – niveau batterie faible	Clignote à chaque seconde	ON	1 bip à chaque seconde
Mode Erreur	OFF	ON	Bip constant
Alarme de protection température excessive	OFF	Clignote à chaque seconde	OFF

6 Changement des batteries

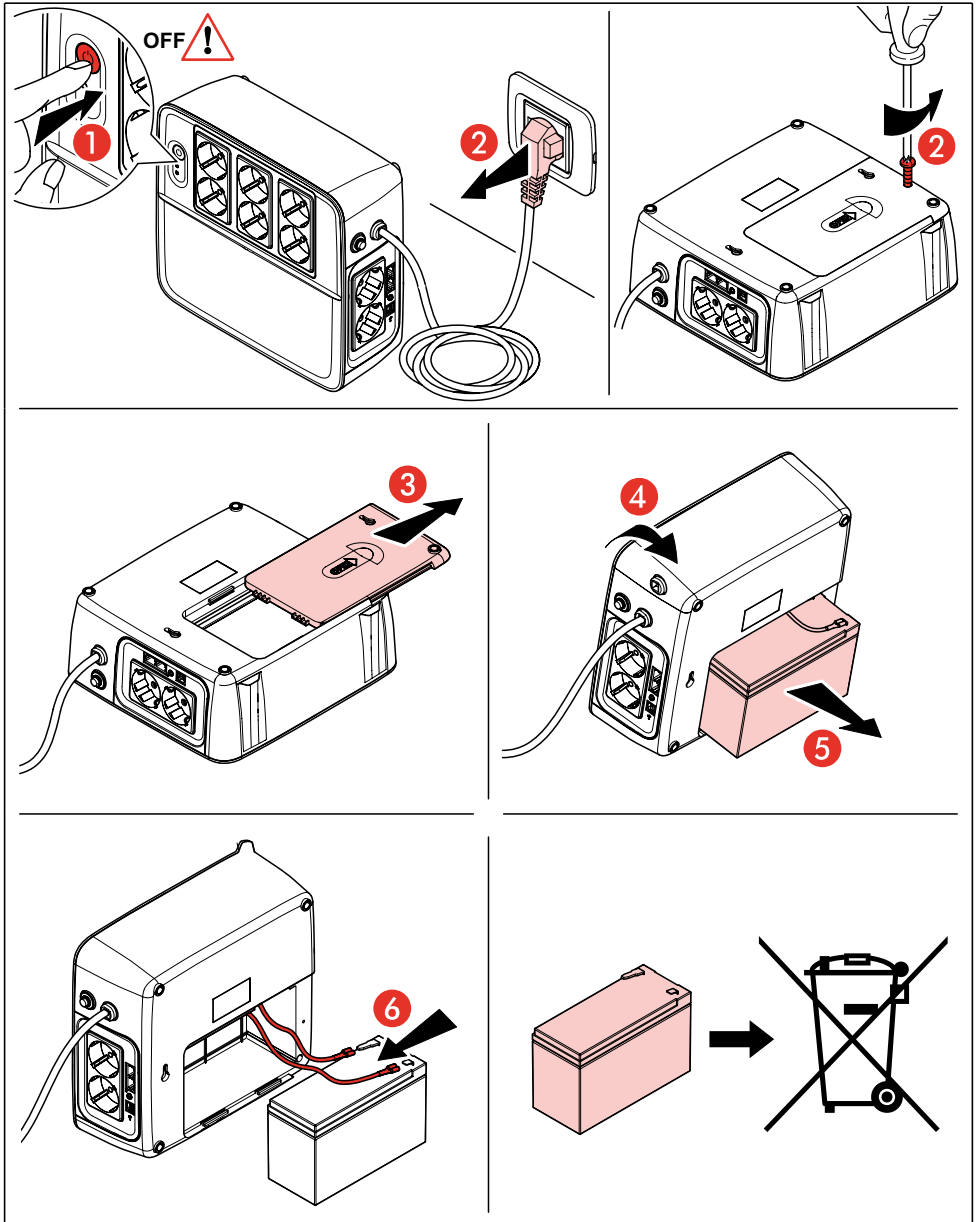

6 Battery replacement

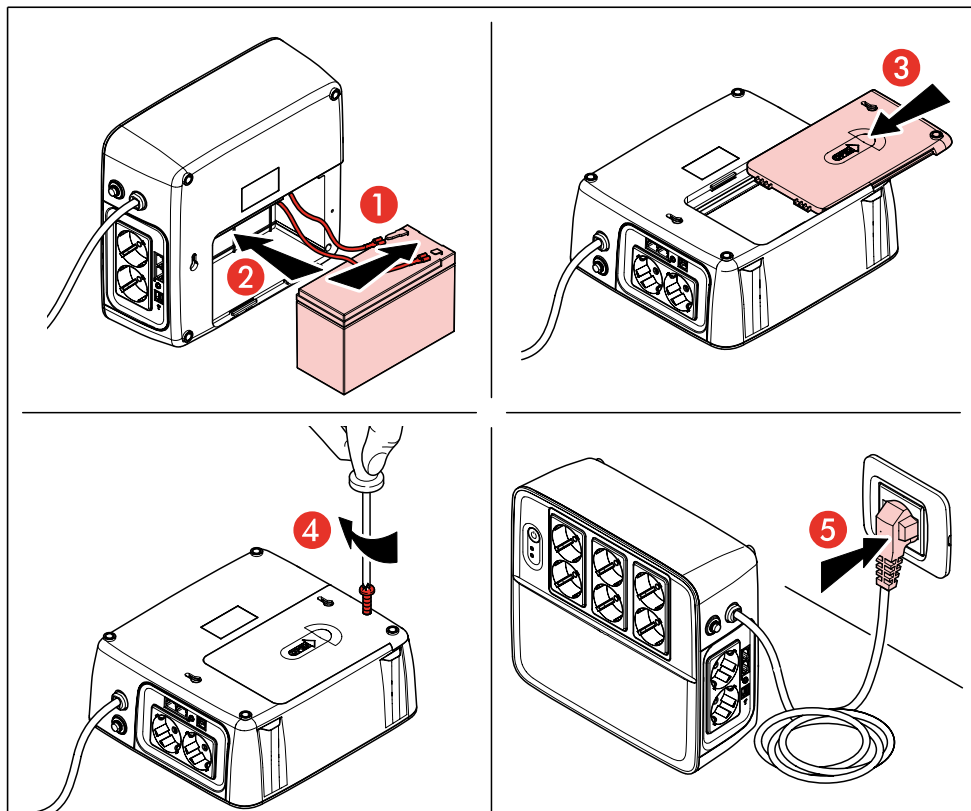

ATTENTION

- L'entretien des batteries doit être confié ou supervisé par un personnel formé à cet effet, possédant une bonne connaissance des batteries et des normes de sécurité.
- Ne pas jeter la ou les batteries sur des flammes. Les batteries pourraient exploser.
- Ne pas ouvrir ni rompre les batteries. L'électrolyte des batteries est toxique et dangereux pour la peau et les yeux.
- Est présent un risque de décharge électrique dans la mesure où le circuit de la batterie n'est pas isolé du courant CA ; aussi, est présent le risque de courant entre les cosses de la batterie et la terre. Contrôler avant de toucher les batteries à mains nues.
- La batterie peut constituer un risque de décharge électrique et de courant élevé de court-circuit.

Veiller à respecter les précautions suivantes lors des interventions sur les batteries :

- A. Retirer montre, bagues et autres objets métalliques.
- B. Utiliser des outils et accessoires pourvus de poignées isolantes.
- C. Faire usage de gants en caoutchouc et de bottes.
- D. Ne pas laisser d'outils ni d'objets métalliques sur le dessus des batteries.
- E. Débrancher l'alimentation avant de brancher et de débrancher la batterie.

7 Possible malfunctioning

Problème	Cause possible	Solution
Aucun voyant sur le panneau frontal	Niveau batterie faible	Charger l'UPS pendant au moins 8 heures.
	Batterie défectueuse	Changer la batterie en la remplaçant par une batterie de même type.
	L'UPS n'est pas allumé.	Appuyer sur la touche d'allumage pour allumer l'UPS.
L'alarme retentit sans cesse alors que le secteur d'alimentation ne présente pas d'anomalie.	L'UPS est en surcharge.	Retirer une partie de la charge. Avant de rebrancher l'appareil, s'assurer que la charge correspond à la capacité de l'UPS (voir les caractéristiques).
	UPS défectueux	Envoyer l'UPS au centre d'assistance.
L'alarme retentit toutes les 2 secondes alors que le secteur d'alimentation ne présente pas d'anomalie.	Batterie défectueuse	Changer la batterie en la remplaçant par une batterie de même type.
	Le panneau de charge est endommagé.	Envoyer l'UPS au centre d'assistance.
En l'absence de courant, le temps de back-up est réduit.	L'UPS est en surcharge.	Retirer une partie de la charge critique.
	La tension de la batterie est trop faible.	Charger l'UPS pendant au moins 8 heures.
	Batterie défectueuse : la surcharge pourrait être due à une température ambiante excessive ou à des interventions impropres effectuées sur la batterie.	Changer la batterie en la remplaçant par une batterie de même type.
Le secteur d'alimentation ne présente pas d'anomalie mais le voyant clignote.	Le cordon d'alimentation est desserré.	Rebrancher correctement le cordon d'alimentation.

8 Caractéristiques techniques

	3 100 38 3 100 40	3 100 39 3 100 41
Puissance		
Puissance nominale (VA)	600 VA	800 VA
Puissance nominale (W)	360 W	480 W
Facteur de puissance	0,6	
Entrée		
Tension nominale	230 Vca (220-240 Vca)	
Courant nominal	3,4A	4,5A
Détection basse tension (de Mode Secteur à Mode Batterie)	180 Vca \pm 5%	
Rétablissement basse tension (de Mode Batterie à Mode Secteur)	190 Vca \pm 5%	
Détection haute tension (de Mode Secteur à Mode Batterie)	270 Vca \pm 5%	
Rétablissement haute tension (de Mode Batterie à Mode Secteur)	260 Vca \pm 5%	
Fréquence nominale	50Hz/60Hz	
Basse fréquence/retour (de Mode Secteur à Mode Batterie)	45/47Hz +/- 1Hz	
Haute fréquence/retour (de Mode Batterie à Mode Secteur)	55/53Hz +/- 1Hz	
Branchement entrée		
Câble d'entrée	Câble d'entrée 3x0,75 mm ² intégré avec fiche standard allemand/français	
Sortie		
Mode Secteur	Idem entrée	
Mode Batterie	Step wave (pseudo-sinusoïdale)	
Fréquence Mode Secteur	Idem fréquence d'entrée	
Tension Mode Secteur	Idem tension d'entrée	
Réponse transitoire (10%>90% régime permanent)	<150 ms (prise de charge, 100% charge, 2uF/W)	
Tension Mode Batterie	230 Vca +/- 10%	
Fréquence Mode Batterie	50Hz/60Hz	
Capacité de charge	1,2 uF	
Pic de tension sortie Mode Batterie	230V < Vp < 400V	

KEOR MULTIPLUG 600, 800 VA

FR

	3 100 38 3 100 40	3 100 39 3 100 41
Branchements sorties		
Sortie	6 X standard allemand/italien avec back up batterie et protection contre surtensions (3 100 38 / 3 100 39) 2 X standard allemand/italien avec protection contre surtensions (3 100 40 / 3 100 41) 6 X standard français avec back up batterie et protection contre surtensions (3 100 40 / 3 100 41) 2 X standard français avec protection contre surtensions (3 100 40 / 3 100 41)	
Protection courts-circuits		
Mode Secteur	Fusible 7A 250 Vca	
Mode Batterie	Extinction en 3 cycles	
Protection thermique		
Mode Batterie	Actif à transformateur > 130 ±5 degrés, rétablissement à transformateur < 75±5 degrés	
Efficacité		
Mode Secteur	> 95%	
Mode Batterie	>70%	
Émission sonore		
Mode Secteur	<40dB	
Mode Batterie	<45dB	
Transfert		
Temps de transfert	2~6 ms type	
Batteries		
Type batteries	1x 12V/7Ah	1 x 12V/9Ah
Tension courant	13,7 V +/- 0,25 V	
Courant de charge	Environ 0,5A, 1A max.	
Protection surcharge	>14,5 V +/- 0,25V arrêt chargeur	
tension/fréquence sortie démarrage à froid	230V/ 50Hz	

8 Caractéristiques techniques

	3 100 38 3 100 40	3 100 39 3 100 41
Temps de charge	8 heures max. (capacité de charge à 90%)	
Fuite batterie	max. 200µA	
Temps back up	10 min. - Back up batterie calculé avec station de travail type	
Communication		
Port interface	USB	
Allumage		
Start	Touche d'allumage	
Autres fonctions		
Protection contre surtensions TVSS	RJ11/RJ45	
Suppression surtensions	158J	
Protection contre surtensions CA	312 joules	
Protection contre surtensions RJ11/RJ45	19,8 joules	
Environnement		
Température de fonctionnement	de 0°C à 40°C	
Température de stockage	de -15°C à 50°C	
Humidité de fonctionnement	0-90%	
Altitude	0 - 3000 m	
Dimensions et poids		
Dimensions unité (d x l x a) (mm)	229x250x97,5	
Poids (kg)	3,8	4,1

Legrand se réserve le droit de modifier à tout moment le contenu de ce manuel et de communiquer, sous quelque forme que ce soit et modalité, les modifications apportées.

Index

1	Introduction	16
2	Condition of use	16
3	Installation	17
4	UPS Software	20
5	Signals and control	20
6	Battery replacement	21
7	Possible malfunctioning	23
8	Technical features	24

1 Introduction

The Keor Multiplug is an Uninterruptible Power Supply (UPS) designed for home and commercial applications. This manual contains information for users of the Keor Multiplug 600,800 VA models. You are advised to read carefully this handbook and the safety instruction sheet included in the packaging before installing your uninterruptible power supply, meticulously following the instructions given herein. In case of problems with the UPS, please read this manual before contacting the technical support;

Please download the latest version of the manual from the website: www.ups.legrand.com.

2 Condition of use

- The UPS has been designed to supply data processing equipment; The load applied must not exceed the one indicated on the rear label of your UPS.
Ensure that the input voltage of the UPS matches the utility supply voltage. Use a certified input power cable with the correct plugs and sockets for the system voltage.
- The ON/OFF button of your UPS does not electrically isolate the internal parts. To isolate your UPS unplug it from the mains power socket.
- Do not open the UPS enclosures since there may be parts inside with dangerously high voltage even when the mains plug is disconnected; there are no parts inside that the user can repair.
- The front control panel is provided for manual operations; Do not press on the panel with sharp or pointed objects.
- The UPS Keor Multiplug has been designed to work in closed, clean rooms where there are no inflammable liquids or corrosive substances and where it is not too damp.
- Do not place near equipments that generate strong electro-magnetic fields and/or near equipments that are sensible to electro-magnetic fields. (engines, floppy disks, speakers, adapters, monitors, video, etc...)
- Do not pour any liquid on the UPS or inside the UPS.
- Do not place the UPS in humid environment or near liquid, such as water, chemical solution...
- Do not expose the UPS to the direct sunlight or any heat sources.
Ensure that the installation site is free from excessive dust and the ambient temperature and humidity are within the specified limits.
- Do not place the UPS in a dusty or corrosive environment or near any flammable objects.
This UPS is not designed for outdoor use.
- To prevent overheating of the UPS do not place anything on top of the UPS. Keep the UPS 20 cm away from others objects or obstructions.
- Use grounded power cable to connect the UPS to the mains supply.
Ensure that the AC mains supply is securely grounded.
- Install the UPS close to the mains socket that supply it. The socket must be easily accessible.
- Always switch off the UPS and disconnect the batteries when relocating the UPS. Be aware that, even when disconnected, charged batteries present a possible electric shock hazard.
- The UPS should be recharged every 2-3 months if unused. When installed and being used the batteries will be automatically recharged.

KEOR MULTIPLUG 600, 800 VA

3 Installation

UK

3 100 38	3 100 40
3 100 39	3 100 41

<http://upslegrand.ru/ru/biblioteca/>

8 Hours 100%

SCANNER

LASER

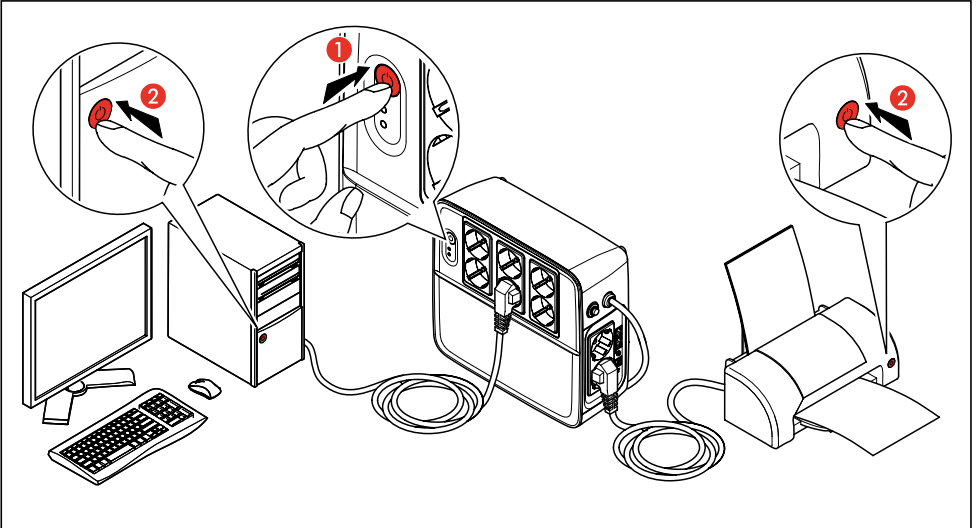
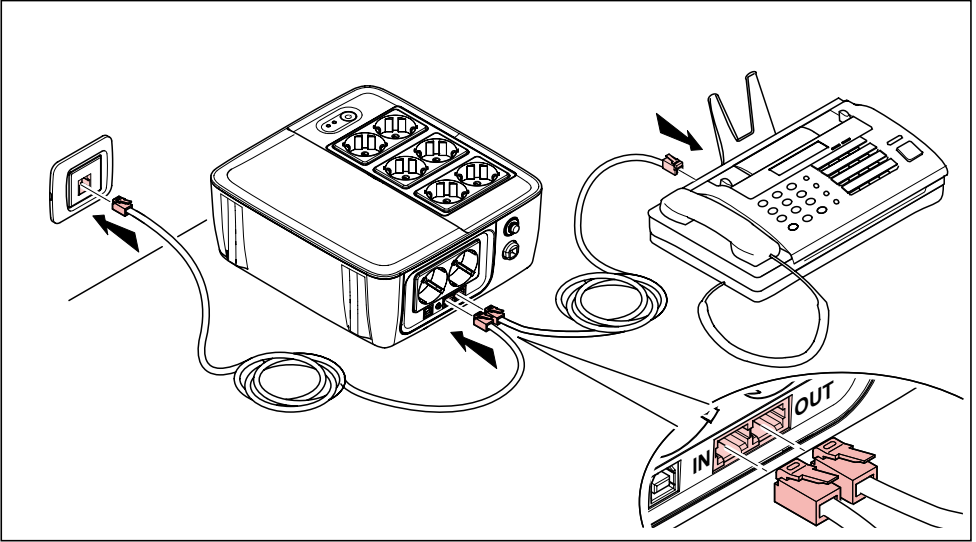

KEOR MULTIPLUG 600, 800 VA

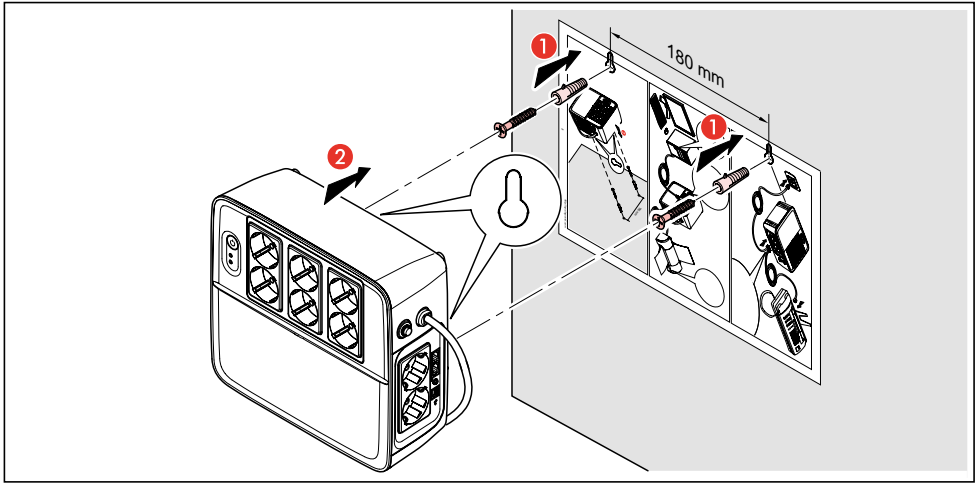

CAUTION Do not plug laser printers and scanner into the UPS outlets because of their high start-up current.

CAUTION Do not plug house electric equipments, such as hair dryer, air conditioner, and refrigerator into the UPS outlets.

4 UPS software

In order to monitor the UPS parameters and manage the automatic shutdown of the computer powered by the UPS itself, it is possible to download the UPS Communicator software (Windows only) from the website Legrand www.ups.legrand.com in the software section.

For additional information download and read the UPS Communicator manual on the web site.

Connect

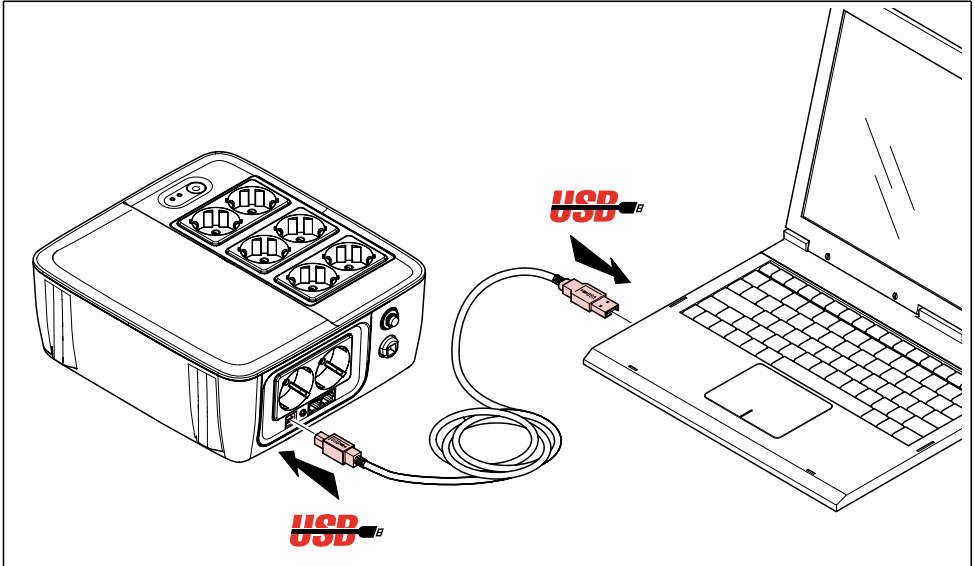

5 Signals and control

Indicators & Alarm Table for Operation

Condition	Blue led	Red led	Buzzer
Line mode	Always on	OFF	OFF
Battery mode - normal battery voltage	Blinks every 10 seconds	OFF	1 Beep every 10 seconds
Battery mode - low battery	Blinks every 1 seconds	ON	1 Beep every second
Fault mode	OFF	ON	Continuous beep
Alarm for over temperature protection	OFF	Blinks every 1 second	NO

6 Battery replacement

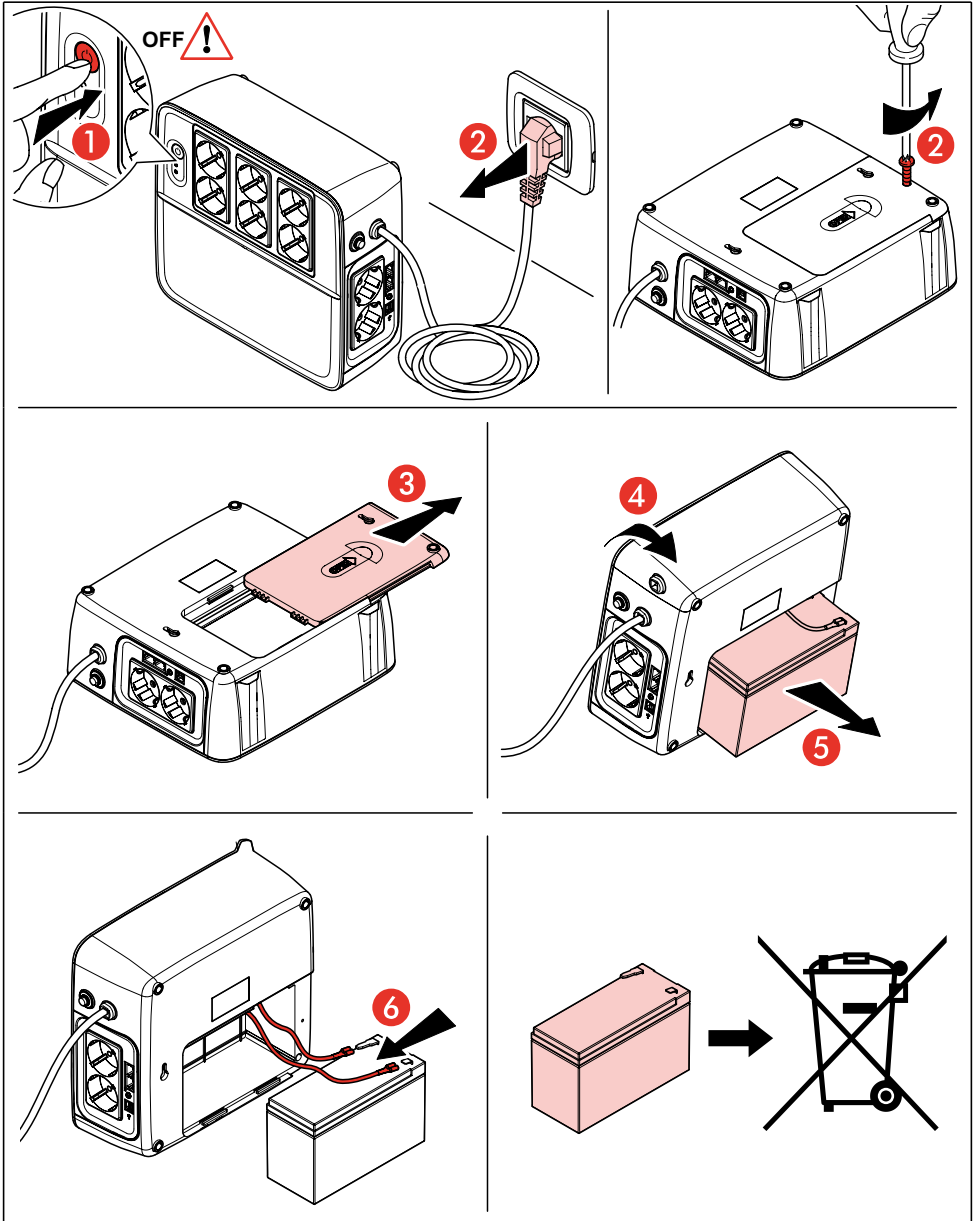

6 Battery replacement

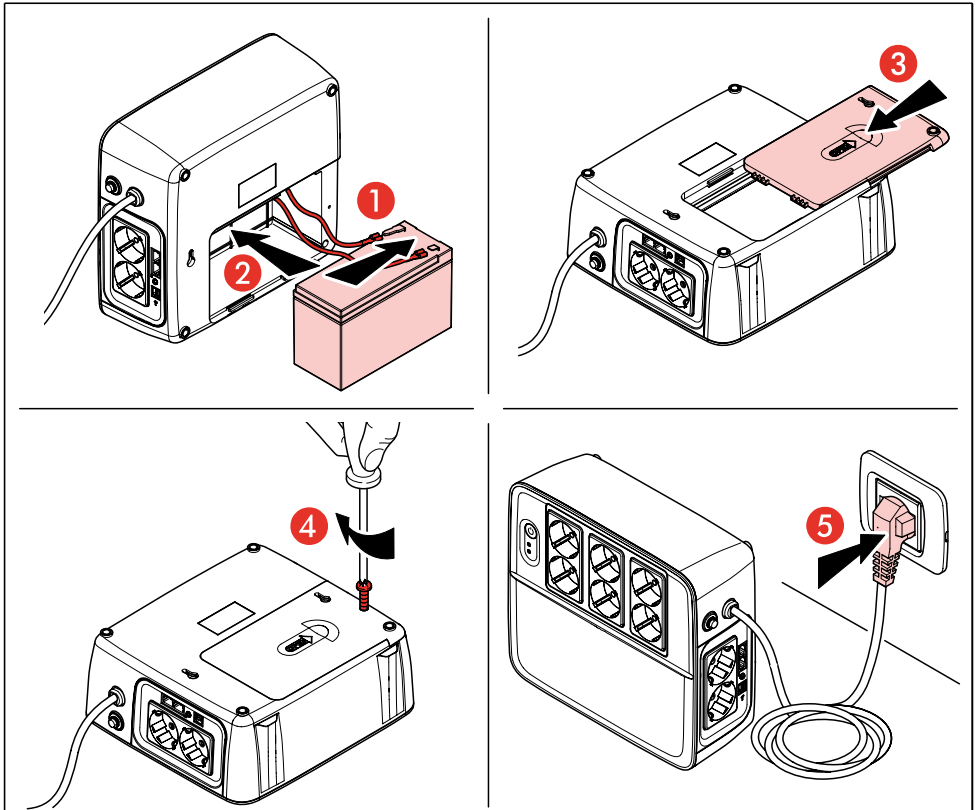

CAUTION

- Servicing of Batteries Should be Performed or Supervised by Trained Personnel with Knowledge of Batteries and the Required Precautions
- Do Not Dispose of Battery or Batteries in an open fire. The Battery May Explode.
- Do not open or mutilate the batteries. The electrolyte from the batteries is toxic and harmful to the skin and eyes.
- Risk of Electric Shock the Battery Circuit is not isolated from AC, hazardous Voltage may exist between battery terminals and ground. Test before touching with bare hands.
- A Battery can present a Risk of Electrical Shock and High Short Circuit Current. The Following

Precaution Should be Observed When Working on Batteries:

- A. Remove watches, rings, or other metal objects.
- B. Use tools with insulated handles.
- C. Wear rubber gloves and boots.
- D. Do not lay tools or metal parts on top of batteries.
- E. Disconnect charging source prior to connecting or disconnecting battery

7 Possible malfunctioning

Problem	Possible Cause	Solutions
No LED display on the front panel.	Low battery.	Charge the UPS at least 8 hours.
	Battery fault.	Replace the battery with the same type of battery.
	The UPS is not turned on.	Press the power switch again to turn on the UPS.
Alarm continuously sounds when the mains is normal.	The UPS is overload.	Remove some loads first. Before reconnecting equipment, please verify that the load matches the UPS capability specified in the specs.
	UPS fault	Return the unit to the service center.
Alarm sounds every 2 seconds when the mains is normal.	Battery defect.	Replace the battery with the same type of battery.
	Charging board is damaged.	Return the unit to the service center.
When power fails, back-up time is shorten.	The UPS is overload.	Remove some critical load.
	Battery voltage is too low.	Charge the UPS at least 8 hours.
	Battery defect. It might be due to high temperature operation environment, or improper operation to battery.	Replace the battery with the same type of battery.
The mains is normal but LED is flashing.	Power cord is loose.	Reconnect the power cord properly.

8 Technical features

	3 100 38 3 100 40	3 100 39 3 100 41
Power		
Power Rating (Va)	600VA	800VA
Power Rating (W)	360W	480W
Power Factor	0,6	
Input		
Nominal Voltage	230Vac (220-240Vac)	
Nominal Current	3.4A	4.5A
Low voltage detection (Line mode to battery mode)	180Vac \pm 5%	
Low voltage recover (battery mode to line mode)	190Vac \pm 5%	
High voltage detection (Line mode to battery mode)	270Vac \pm 5%	
High voltage recover (battery mode to line mode)	260Vac \pm 5%	
Nominal frequency	50Hz/60Hz	
Frequency low/come back (Line mode to battery mode)	45/47Hz +/- 1Hz	
Frequency high/come back (battery mode to line mode)	55/53Hz +/- 1Hz	
Input connection		
Input cable	Input cable 3x0.75mm ² integrated with German/ French standard plug	
Output		
Line Mode	Same as input	
Battery Mode	Step wave	
Line Mode Frequency	Same as input frequency	
Line Mode Voltage	Same as input voltage	
Transient Response (10% \rightarrow 90% steady state)	<150ms (Load take on, 100% load, 2uF/W)	
Battery Mode Voltage	230Vac +/- 10%	
Battery Mode Frequency	50Hz/60Hz	
Pure capacitance load	1.2uF	
Battery Mode Output peak voltage	230V < Vp < 400V	

KEOR MULTIPLUG 600, 800 VA

UK

		3 100 38 3 100 40	3 100 39 3 100 41
Output connections			
Outlet	6 X german/italian standard with battery back up and surge protection (3 100 38 / 3 100 39) 2X german/italian standard with surge protection (3 100 40 / 3 100 41) 6 X french standard with battery back up and surge protection (3 100 40 / 3 100 41) 2X french standard with surge protection (3 100 40 / 3 100 41)		
Short circuit protection			
Line Mode	7A 250 Vac Fuse		
Battery Mode	Turn off in 3 cycles		
Thermal protection			
Battery mode	Active @ converter > 130 ±5 degree, recover @ converter < 75±5 degree		
Efficiency			
Line mode	> 95%		
Battery mode	>70%		
Audible noise			
Line mode	<40dB		
Battery mode	<45dB		
Transfer			
Transfer time	2~6ms Typical		
Battery			
Battery type	1x 12V/7Ah	1 x 12V/9Ah	
Floating voltage	13.7V+/- 0.25V		
Charging current	About 0.5A,max 1A		
Overcharge protection	>14.5 V +/- 0.25V charger stop		
Cold start Output voltage/ frequency	230V/50Hz		

8 Technical features

	3 100 38 3 100 40	3 100 39 3 100 41
Recharge Time	8 hours max (Recharge to 90% Capacity)	
Battery leakage	200uA maximum	
Back up time	10 min - Battery back up calculated with one typical workstation	
Communication		
Interface port	USB	
Power on		
Start	Power button	
Other function		
Tvss surge protection	RJ11/RJ45	
Surge suppressor	158J	
Surge protection ac	312 joules	
Surge protection rj11/rj45	19,8 joules	
Environment		
Operating temperature	0°C to 40°C	
Storage temperature	-15°C to 50°C	
Operating humidity	0-90%	
Altitudes	0-3000m	
Dimensions and weight		
Unit dimension (d x wx h) (mm)	229x250x97,5	
Unit weight (kg)	3,8	4,1

Legrand reserves the right to modify at any time the contents of this manual and to communicate, in any form and modality, the changes made.

Indice

1	Introduzione	28
2	Condizioni d'uso	28
3	Installazione	28
4	Software UPS	32
5	Segnali e controllo	32
6	Sostituzione batterie	33
7	Possibili malfunzionamenti	35
8	Caratteristiche tecniche	36

1 Introduzione

Keor Multiplug è un gruppo di continuità (UPS) progettato per la casa e per applicazioni commerciali. Questo manuale contiene le informazioni per l'utente relative ai modelli Keor Multiplug, 600 e 800 VA.

Si consiglia di leggere attentamente questo manuale e le istruzioni di sicurezza incluse nell'imballo prima di procedere all'installazione del gruppo di continuità, attenendosi scrupolosamente a quanto di seguito riportato. In caso di problemi con l'UPS, si consiglia di leggere questo manuale prima di contattare il servizio di assistenza tecnica.

Si prega di scaricare l'ultima versione del manuale dal sito: www.ups.legrand.com.



2 Condizioni d'uso

- L'UPS è stato progettato per alimentare apparecchiature per elaborazione dati, il carico applicato non deve superare quello indicato sull'etichetta posteriore dell'UPS.
- Accertarsi che la tensione di ingresso dell'UPS corrisponda alla tensione di alimentazione della rete. Utilizzare un cavo di alimentazione in ingresso certificato con spine e prese adeguate in base al sistema di tensione.
- Il pulsante ON/OFF dell'UPS non isola elettricamente le parti interne. Per isolare l'UPS, scollegarlo dalla presa di alimentazione di rete.
- Non aprire il contenitore dell'UPS, perché all'interno vi possono essere parti a tensione pericolosa, anche con spina di rete scollegata; comunque all'interno non sono presenti parti riparabili dall'utente.
- Il pannello di controllo frontale è previsto per operazioni manuali; non premere sul pannello con oggetti affilati o appuntiti.
- Gli UPS Keor Multiplug sono stati progettati per funzionare in ambienti chiusi, puliti, privi di liquidi infiammabili e di sostanze corrosive e non eccessivamente umidi.
- Non posizionare vicino ad apparecchiature che generano forti campi elettromagnetici e/o ad apparecchiature sensibili ai campi elettromagnetici (motori, floppy disk, altoparlanti, trasformatori, monitor, video, ecc...).
- Non versare liquidi sopra o all'interno dell'UPS.
- Non posizionare l'UPS in ambienti umidi o in prossimità di liquidi quali: acqua, soluzioni chimiche, ecc.
- Evitare di esporre l'UPS alla luce diretta del sole o in vicinanza di fonti di calore.
- Installare in luogo privo di eccessiva polvere, con temperatura ambiente e umidità secondo i limiti specificati.
- Non posizionare l'UPS in ambienti polverosi o corrosivi o in prossimità di oggetti infiammabili.
- L'UPS non è progettato per il funzionamento all'esterno.
- Non appoggiare nulla sull'UPS per evitarne il surriscaldamento. Mantenere una distanza di almeno 20 cm tra l'UPS e altri oggetti o ostruzioni.
- Collegare l'UPS a impianto provvisto di conduttore di terra.
- Accertarsi che l'alimentazione elettrica AC sia provvista di adeguata messa a terra.
- Installare l'UPS in prossimità della presa di rete dalla quale riceve alimentazione. La presa deve essere facilmente accessibile.
- Quando viene riposizionata l'UPS, accertarsi sempre di spegnere l'UPS e scollegare le batterie. Ricordare che, anche se disconnesse, le batterie cariche comportano un potenziale rischio di scarica elettrica.
- L'UPS deve essere ricaricato ogni 2-3 mesi se non viene utilizzato. Quando vengono installate e utilizzate, le batterie si ricaricano automaticamente.

KEOR MULTIPLUG 600, 800 VA

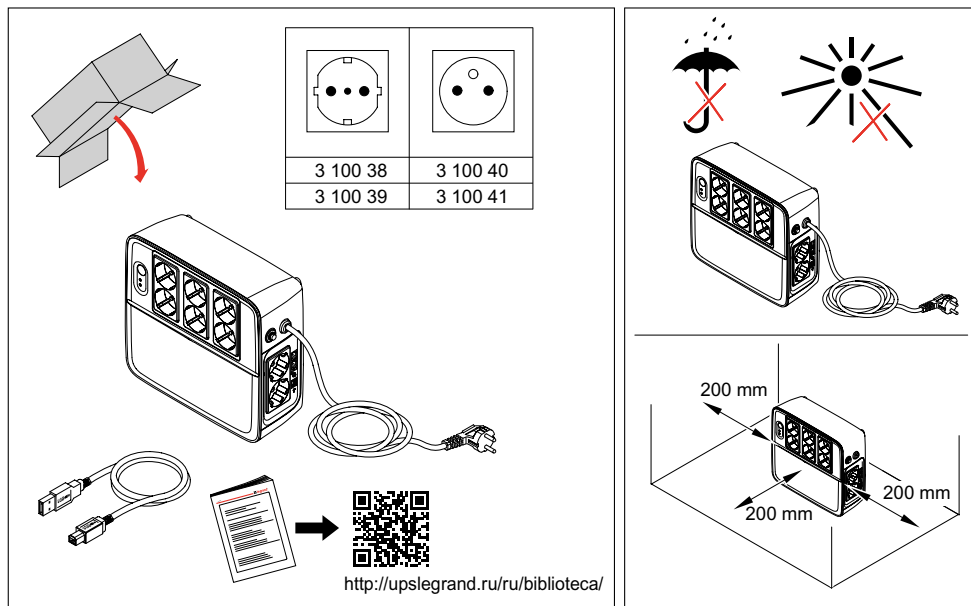
3 Installazione



	
3 100 38	3 100 40
3 100 39	3 100 41

<http://upslegrand.ru/ru/biblioteca/>

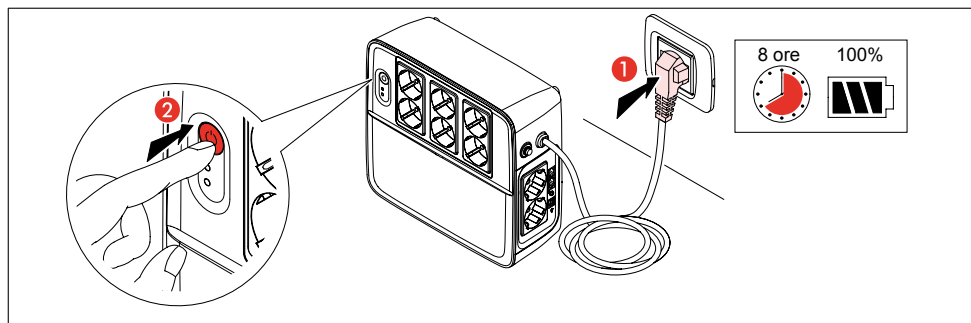

8 ore 100%

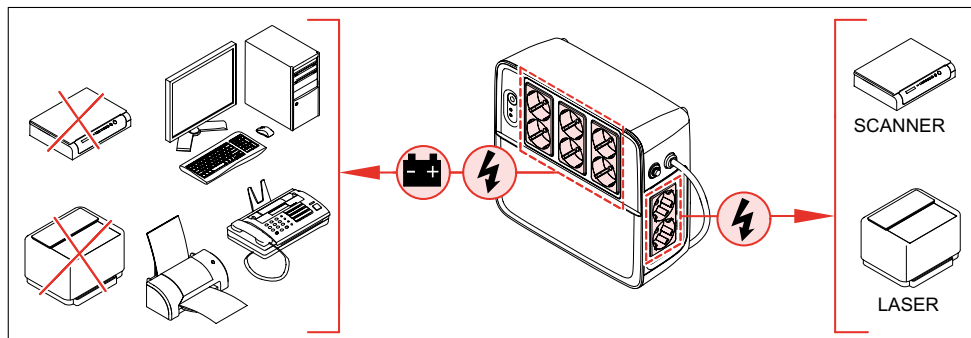

SCANNER

LASER

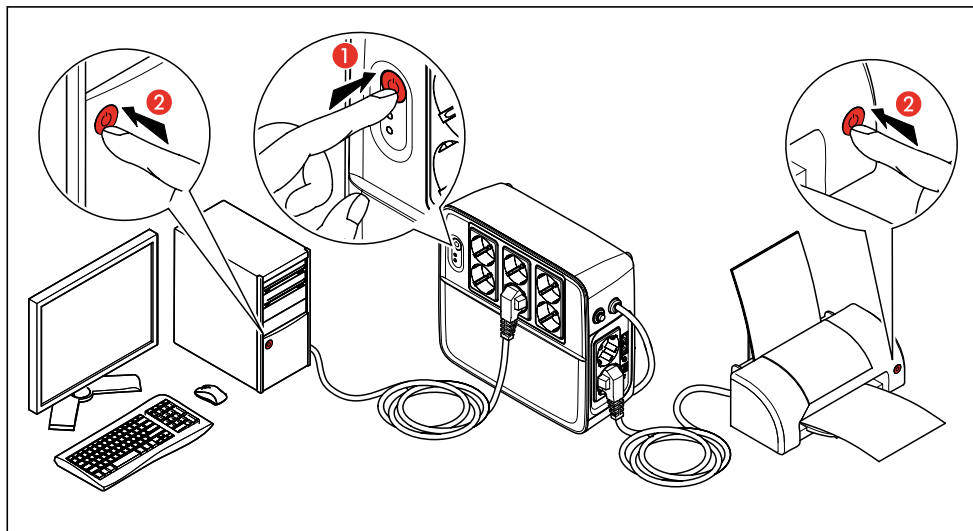
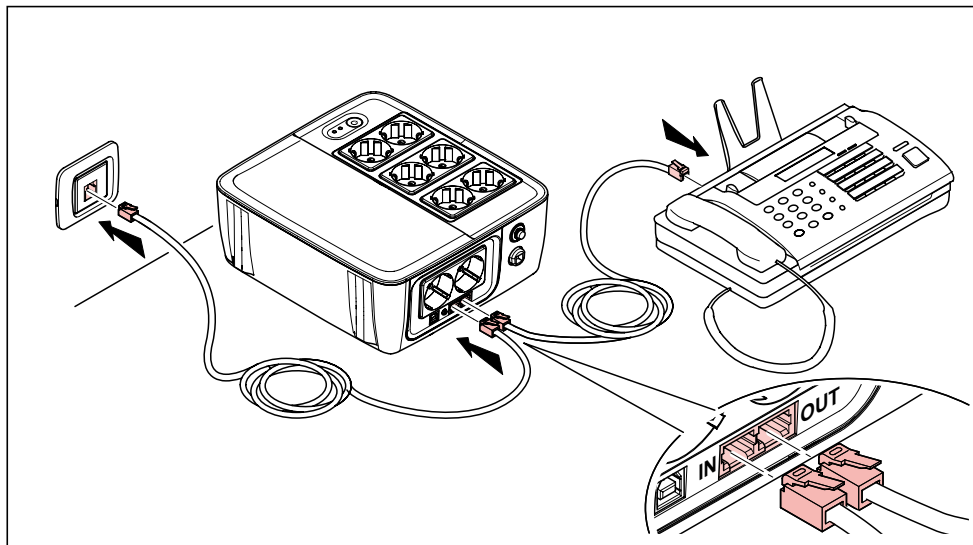

KEOR MULTIPLUG 600, 800 VA

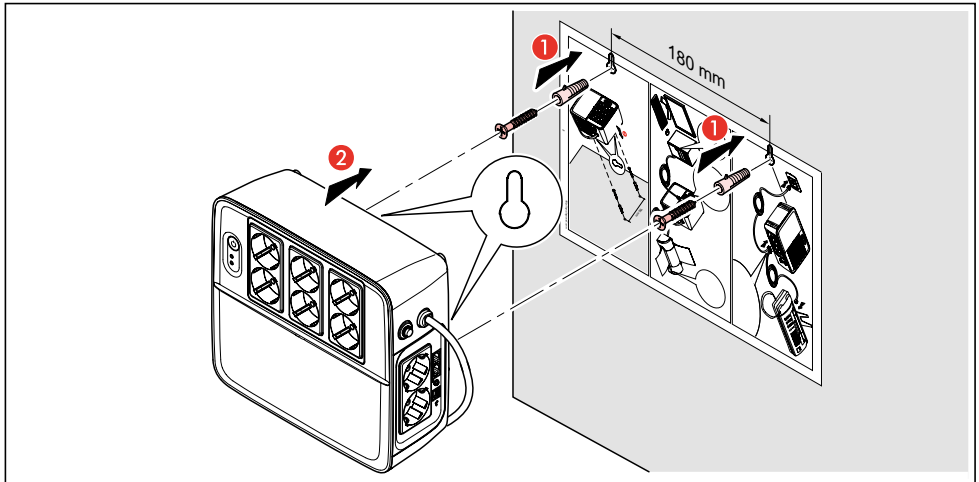

ATTENZIONE
Non collegare stampanti laser e scanner alle uscite dell'UPS in considerazione della loro elevata corrente di avvio.

ATTENZIONE
Non collegare alle uscite dell'UPS apparecchi elettrici domestici, quali per esempio asciugacapelli, aria condizionata, frigorifero.

4 Software UPS

Per controllare i parametri dell'UPS e gestire l'arresto automatico dei computer alimentati dall'UPS stesso, è possibile scaricare il software UPS Communicator (solo per Windows) dal sito di Legrand www.ups.legrand.com, accedendo alla sezione relativa ai software.

Per ulteriori informazioni scaricare dal sito e consultare il manuale dell'UPS Communicator.

Collegamento

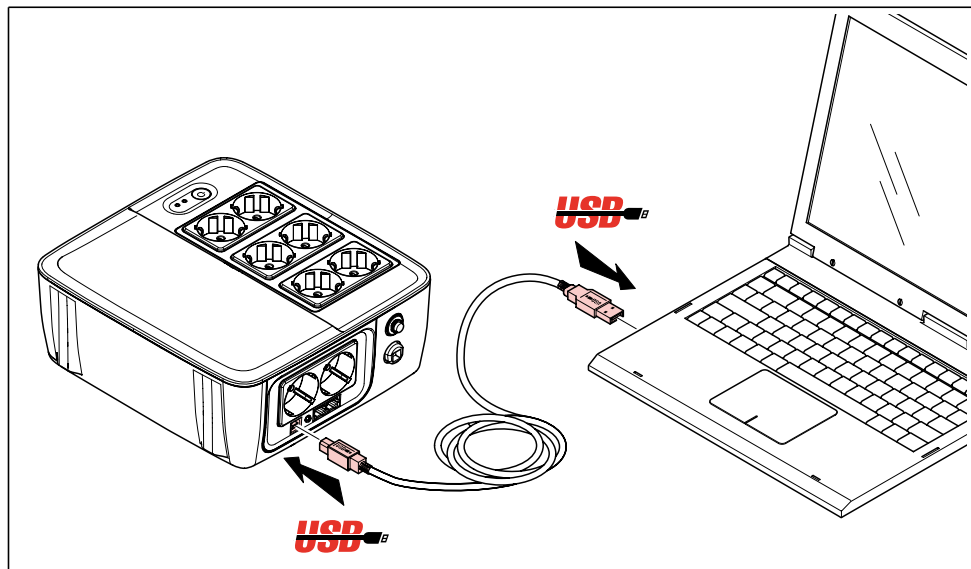

5 Segnali e controllo

Indicatori e Tabella degli Allarmi in Attività

Condizione	LED blu	LED rosso	Buzzer
Modalità in Linea	Sempre acceso	OFF	OFF
Modalità batteria - livello batteria normale	Lampeggia ogni 10 secondi	OFF	1 beep ogni 10 secondi
Modalità batteria - livello batteria basso	Lampeggia ogni secondo	ON	1 beep ogni secondo
Modalità Errore	OFF	ON	Beep continuo
Allarme per protezione temperatura troppo elevata	OFF	Lampeggia ogni secondo	NO

6 Sostituzione batterie

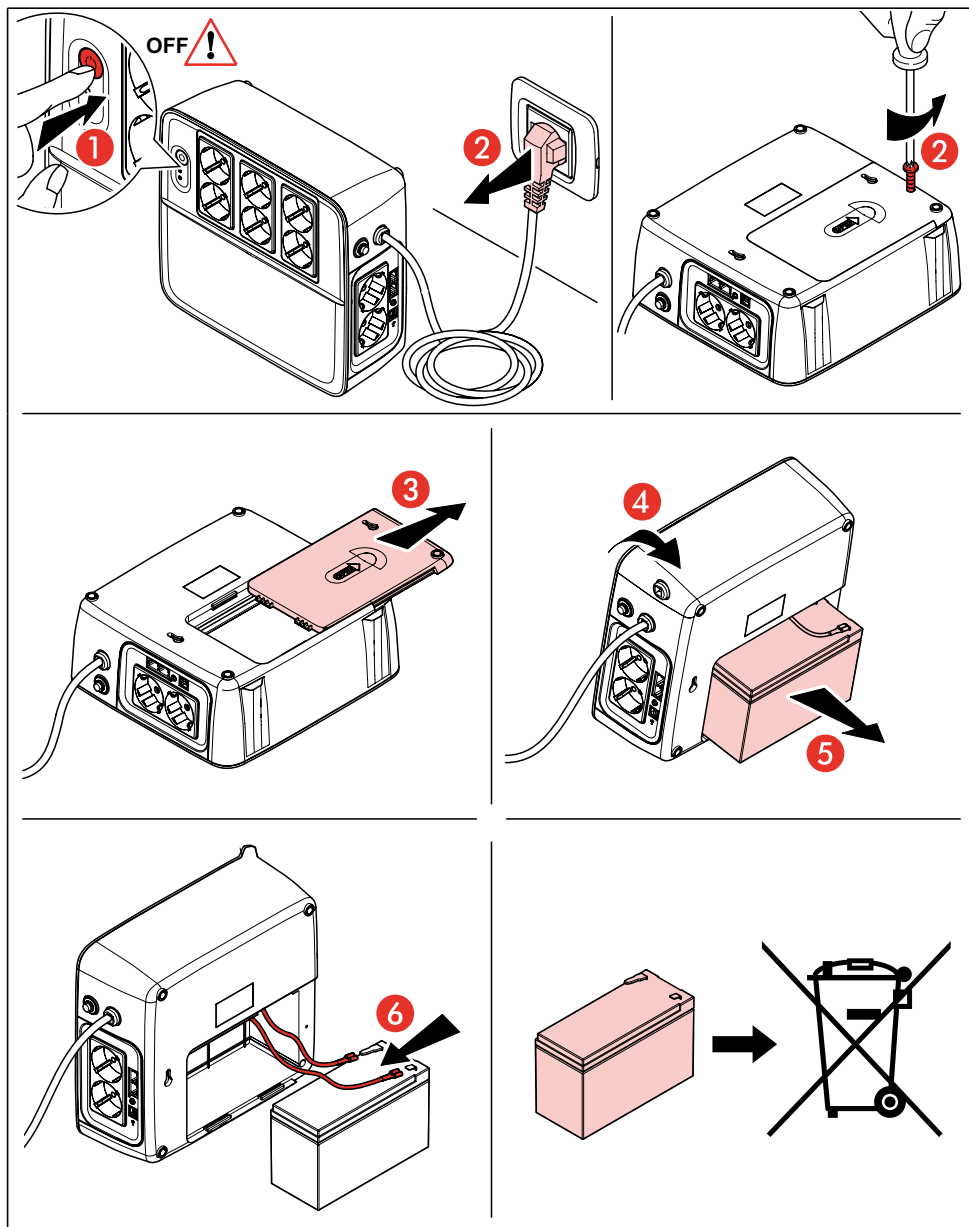

6 Sostituzione batterie

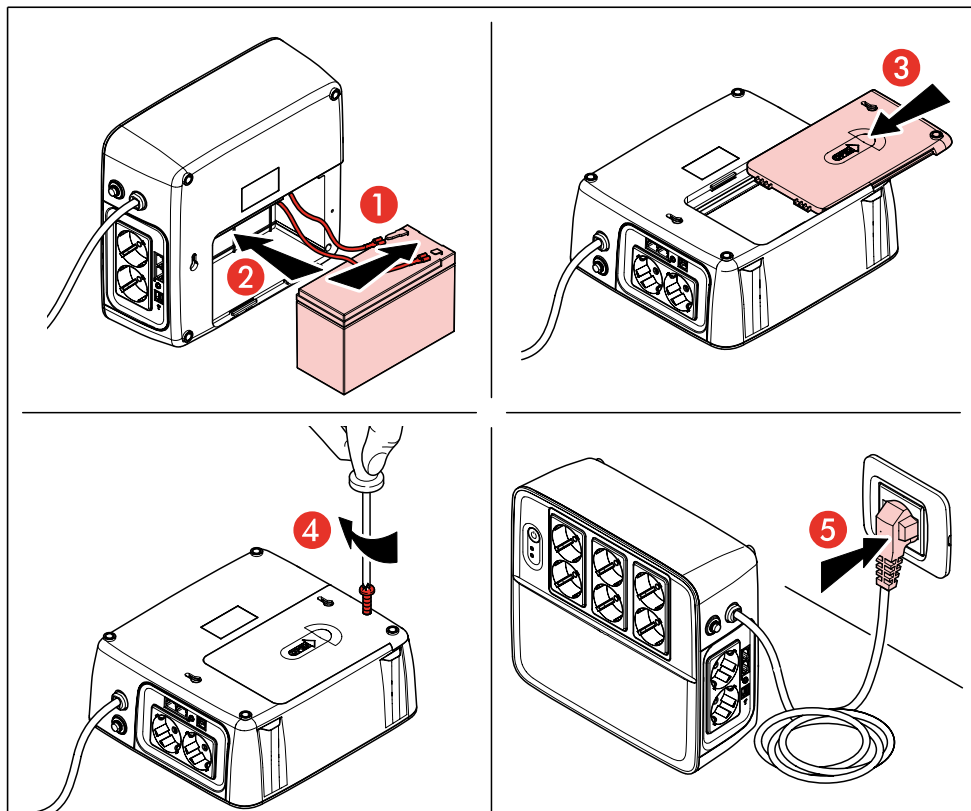

ATTENZIONE

- La manutenzione delle batterie deve essere effettuata o supervisionata da personale appositamente formato con adeguata conoscenza delle batterie e dei requisiti di sicurezza.
- Non gettare la batteria o le batterie su fiamme accese perché potrebbero esplodere.
- Non aprire o rompere le batterie. Gli elettroliti delle batterie sono tossici e pericolosi per la pelle e per gli occhi.
- Rischio di scarica elettrica in quanto il circuito della batteria non è isolato da corrente AC, pertanto potrebbe esserci il rischio di corrente tra i terminali della batteria e la terra. Verificare prima di toccare a mani nude.
- La batteria può rappresentare un rischio di scarica elettrica ed elevata corrente di corto circuito.

Osservare le seguenti precauzioni quando si lavora sulle batterie:

- A. Togliere orologi, anelli o altri oggetti metallici.
- B. Utilizzare strumenti con impugnature isolate.
- C. Indossare guanti in gomma e stivali.
- D. Non lasciare strumenti o parti metalliche in cima alle batterie.
- E. Scollegare la fonte di alimentazione prima di collegare o scollegare la batteria

7 Possibili malfunzionamenti

Problema	Possibile causa	Soluzioni
Nessun LED sul pannello frontale	Batteria bassa.	Caricare l'UPS per almeno 8 ore.
	Batteria guasta.	Sostituire la batteria con lo stesso tipo di batteria.
	L'UPS non è acceso.	Premere nuovamente il tasto di accensione per accendere l'UPS.
L'allarme suona continuamente se la rete è normale.	L'UPS è sovraccarico.	Togliere prima una parte del carico. Prima di ricollegare l'apparecchio, verificare che il carico corrisponda alla capacità dell'UPS secondo quanto descritto nelle specifiche.
	UPS guasto.	Riportare l'unità al centro servizi.
L'allarme suona ogni 2 secondi se la rete è normale.	Batteria difettosa.	Sostituire la batteria con lo stesso tipo di batteria.
	Il pannello di carico è danneggiato.	Riportare l'unità al centro servizi.
Quando manca la corrente, il tempo di back-up è ridotto.	L'UPS è sovraccarico.	Togliere una parte del carico critico.
	La tensione della batteria è troppo bassa.	Caricare l'UPS per almeno 8 ore.
	Batteria difettosa. Potrebbe essere dovuto a un ambiente operativo con temperatura troppo elevata o operazioni non corrette alla batteria.	Sostituire la batteria con lo stesso tipo di batteria.
La rete è normale ma il LED lampeggia.	Il cordone di alimentazione è allentato.	Ricollegare correttamente il cordone di alimentazione.

8 Caratteristiche tecniche

	3 100 38 3 100 40	3 100 39 3 100 41
Potenza		
Potenza nominale (VA)	600 VA	800 VA
Potenza nominale (W)	360 W	480 W
Fattore di potenza	0,6	
Ingresso		
Tensione nominale	230 Vac (220-240 Vac)	
Corrente nominale	3,4A	4,5A
Rilevamento bassa tensione (da modalità in linea a modalità batteria)	180 Vac \pm 5%	
Ripristino bassa tensione (da modalità batteria a modalità in linea)	190 Vac \pm 5%	
Rilevamento alta tensione (da modalità in linea a modalità batteria)	270 Vac \pm 5%	
Ripristino alta tensione (da modalità batteria a modalità in linea)	260 Vac \pm 5%	
Frequenza nominale	50Hz/ 60Hz	
Bassa frequenza/ritorno (da modalità in linea a modalità batteria)	45/47Hz +/- 1Hz	
Alta frequenza/ritorno (da modalità batteria a modalità in linea)	55/53Hz +/- 1Hz	
Collegamento ingresso		
Cavo di ingresso	Cavo di ingresso 3x0,75mm ² integrato con spina standard tedesco/francese	
Uscita		
Modalità in linea	Come l'ingresso	
Modalità batteria	Step wave (pseudosinusoidale)	
Frequenza modalità in linea	Come frequenza di ingresso	
Tensione modalità in linea	Come tensione di ingresso	
Risposta transitoria (10%->90% regime permanente)	<150ms (Assunzione di carico, 00% carico, 2uF/W)	
Tensione modalità batteria	230 Vac +/- 10%	
Frequenza modalità batteria	50Hz/ 60Hz	
Capacitanza di carico	1,2uF	
Picco di tensione uscita modalità batteria	230V < Vp<400V	

KEOR MULTIPLUG 600, 800 VA

		3 100 38 3 100 40	3 100 39 3 100 41
Collegamenti uscite			
Uscita	6 X standard tedesco/italiano con back up batteria e protezione contro sovratensioni (3 100 38 / 3 100 39) 2 X standard tedesco/italiano con protezione contro sovratensioni (3 100 40 / 3 100 41) 6 X standard francese con back up batteria e protezione contro sovratensioni (3 100 40 / 3 100 41) 2 X standard francese con protezione contro sovratensioni (3 100 40 / 3 100 41)		
Protezione cortocircuiti			
Modalità in Linea	Fusibile 7 A 250 Vac		
Modalità batteria	Spegnimento in 3 cicli		
Protezione termica			
Modalità batteria	Attivo al trasformatore > 130 ±5 gradi ripristino al trasformatore < 75±5 gradi		
Efficienza			
Modalità in Linea	> 95%		
Modalità batteria	>70%		
Rumore acustico			
Modalità in Linea	<40dB		
Modalità batteria	<45dB		
Trasferimento			
Tempo di trasferimento	2~6ms Tipico		
Batterie			
Tipo batterie	1x 12V/7Ah	1 x 12V/9Ah	
Tensione corrente	13,7 V +/- 0,25 V		
Corrente di ricarica	Circa 0,5A, 1A max.		
Protezione sovraccarico	>14,5 V +/- 0,25V arresto caricatore		
Tensione/frequenza uscita partenza a freddo	230V/ 50Hz		

8 Caratteristiche tecniche

	3 100 38 3 100 40	3 100 39 3 100 41
Tempo di ricarica	Max. 8 ore (capacità di ricarica al 90%)	
Perdita batteria	massimo 200µA	
Tempo back up	10 min. - Back up batteria calcolato con stazione di lavoro tipica	
Comunicazione		
Porta interfaccia	USB	
Accensione		
Start	Tasto di accensione	
Altre funzioni		
Protezione contro sovratensioni TVSS	RJ11/RJ45	
Soppressore sovratensioni	158J	
Protezione contro sovratensioni AC	312 joules	
Protezione contro sovratensioni RJ11/RJ45	19,8 joules	
Ambiente		
Temperatura di funzionamento	da 0°C a 40°C	
Temperatura di immagazzinamento	da -15°C a 50°C	
Umidità di esercizio	0-90%	
Altitudine	0-3000 m	
Dimensioni e peso		
Dimensione unità (d x l x a) (mm)	229x250x97,5	
Peso (kg)	3,8	4,1

Legrand si riserva il diritto di variare in qualsiasi momento i contenuti del presente stampato e di comunicare, in qualsiasi forma e modalità, i cambiamenti apportati.

Inhaltsverzeichnis

1	Einleitung	40
2	Gebrauchsbedingungen	40
3	Installation	41
4	Software USV	44
5	Signale und Steuerung	44
6	Batterien auswechseln	45
7	Mögliche Fehlfunktionen	47
8	Technische Daten	48

Keor Multiplug ist eine unterbrechungsfreie Stromversorgung (USV) für den privaten Gebrauch und kommerzielle Anwendungen. Die in diesem Handbuch enthaltenen Informationen beziehen sich auf die Modelle Keor Multiplug, 600 und 800 VA.

Bitte lesen Sie dieses Handbuch und die in der Packung enthaltenen Sicherheitshinweise aufmerksam durch, bevor Sie die USV installieren und halten Sie sich genau an die Anweisungen. Sollten Störungen an der USV-Einheit auftreten, empfehlen wir Ihnen dieses Handbuch aufmerksam durchzulesen bevor Sie den technischen Kundendienst anrufen.

Sie können die neuste Version des Handbuchs von folgender Website herunterladen: www.ups.legrand.com.

2 Gebrauchsbedingungen

- Die USV-Einheit ist für die Speisung von Datenverarbeitungsgeräten konzipiert worden; die angelegte Last darf den auf dem Etikett auf der Rückseite der USV angegebenen Wert nicht übersteigen.
- Kontrollieren Sie, ob die Eingangsspannung der USV der Netzspannung entspricht. Verwenden Sie am Eingang ein zertifiziertes Stromkabel mit je nach Spannungssystem geeigneten Steckern und Steckbuchsen.
- Die Taste ON/OFF der USV bewirkt keine elektrische Isolierung der internen Teile. Um die USV zu isolieren, den Stecker aus der Steckbuchse des Stromnetzes ziehen.
- Öffnen Sie das Gehäuse der USV nie, da die Bauteile auch dann eine gefährliche Spannung aufweisen können, wenn der Netzstecker gezogen ist. Innerhalb des Gehäuses befinden sich auch keine Teile, die der Anwender selbst reparieren kann.
- Die vordere Steuertafel dient den von Hand gesteuerten Funktionen. Drücken Sie nicht mit scharfen oder spitzen Gegenständen auf die Tafel.
- Die USV wurde für den Betrieb in geschlossenen und sauberen Räumen konzipiert, in denen sich keine entflammaren Flüssigkeiten oder korrosiven Substanzen befinden und die keine hohe Feuchtigkeit aufweisen.
- Nicht in der Nähe von Apparaten positionieren, die elektromagnetische Kraftfelder erzeugen und/oder die empfindlich auf elektromagnetische Felder sind (Motoren, Floppy Disk, Lautsprecher, Transformatoren, Monitore, Video etc. ...).
- Verschütten Sie keine Flüssigkeiten über oder in die USV.
- Die USV nicht in feuchten Räumen oder in der Nähe von Flüssigkeiten wie Wasser, chemische Lösungen usw. aufstellen.
- Setzen Sie die USV keinem direkten Sonnenlicht aus und vermeiden Sie die Nähe zu Wärmequellen.
- Die USV nicht in staubigen Räumen, die eine Umgebungstemperatur aufweisen, die nicht innerhalb der angegebenen Grenzen liegt.
- Die USV nicht in staubigen oder korrosiven Räumen oder in der Nähe von entzündlichen Gegenständen aufstellen.
- Die USV ist nicht für den Betrieb im Freien geeignet.
- Keine Gegenstände auf die USV stellen, um eine Überhitzung zu vermeiden. Zwischen der USV und anderen Gegenständen oder Hindernissen einen Abstand von mindestens 20 cm frei lassen.
- Schließen Sie die USV an die Anlage, die mit dem Erdseil versehen ist, an.
- Sicherstellen, dass die Stromanlage (AC) richtig geerdet ist.
- Die USV in der Nähe der Steckbuchse aufstellen, die sie mit Strom versorgt. Die Steckbuchse muss leicht zugänglich sein.
- Wenn die USV verstellt wird, sicherstellen, dass sie ausgeschaltet und die Batterie abgetrennt worden ist. Bitte beachten Sie, dass geladene Batterie auch im abgetrennten Zustand, eine potentielle Stromschlaggefahr darstellen.
- Die USV muss alle 2-3 Monate geladen werden, wenn sie nicht benutzt wird. Wenn die Batterien installiert sind und gebraucht werden, laden sie sich automatisch wieder auf.

KEOR MULTIPLUG 600, 800 VA

3 Installation

3 100 38	3 100 40
3 100 39	3 100 41

<http://upslegrand.ru/ru/biblioteca/>

8 Stunden 100%

SCANNER

LASER

DE

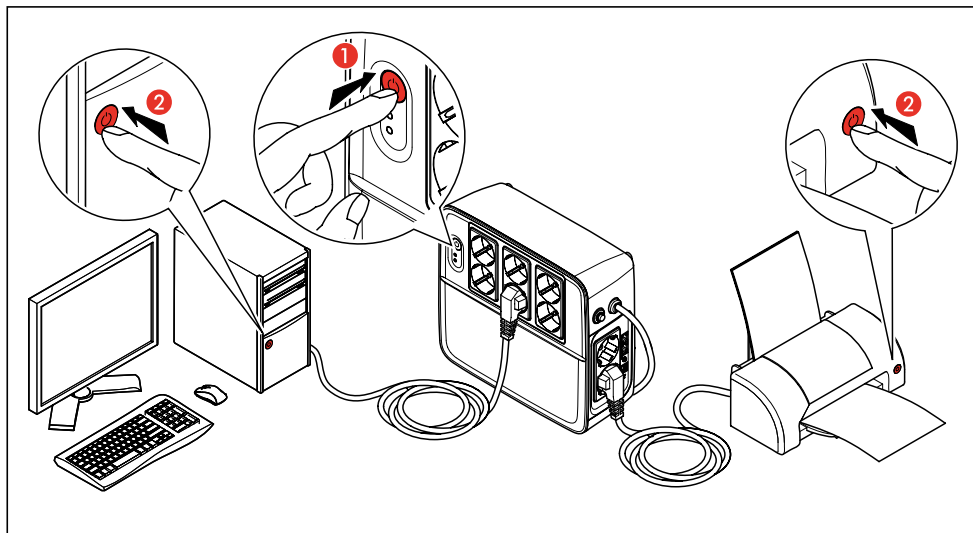
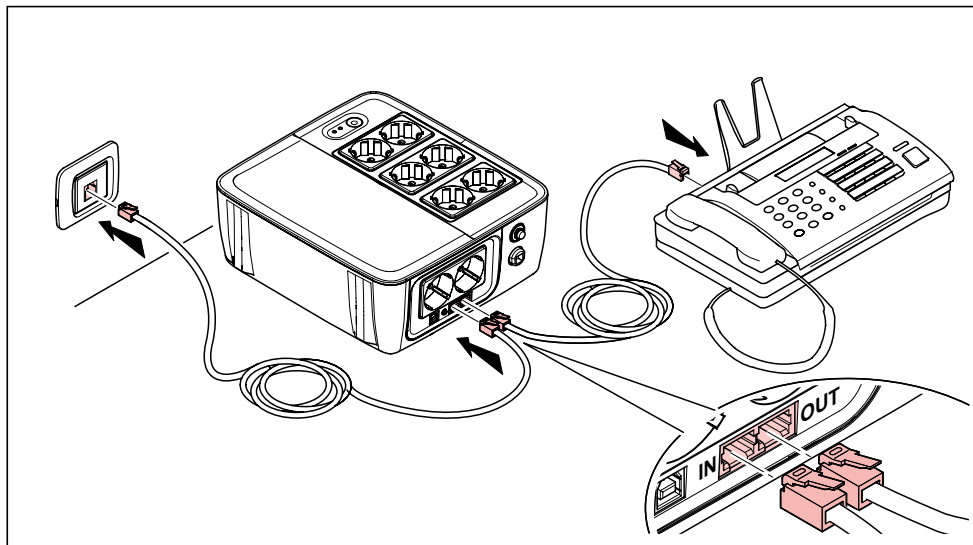

KEOR MULTIPLUG 600, 800 VA

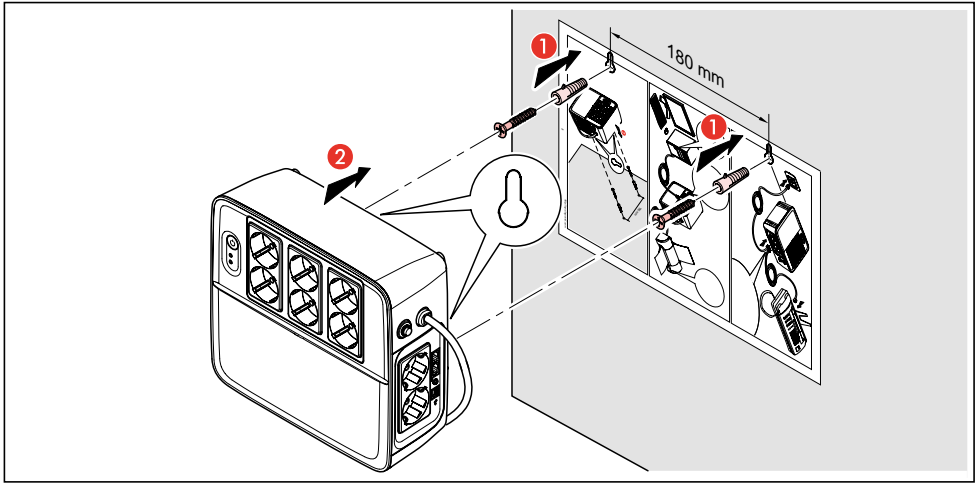

⚠ ACHTUNG Keine Drucker und keine Laser an die Ausgänge der USV anschließen, da sie einen hohen Spitzenstrom erzeugen.

⚠ ACHTUNG Keine Haushaltsgeräte an die Ausgänge der USV anschließen, wie Föhn, Klimaanlage, Kühlschrank.

Um die Parameter der USV zu kontrollieren und das automatische Abschalten der durch die USV versorgten PCs zu verwalten, können Sie die Software UPS Communicator (nur für Windows) von der Website Legrand www.ups.legrand.com aus dem Bereich Software herunterladen.

Weitere Informationen entnehmen Sie bitte dem Handbuch UPS Communicator, das ebenfalls von der Website heruntergeladen werden kann.

Anschluss

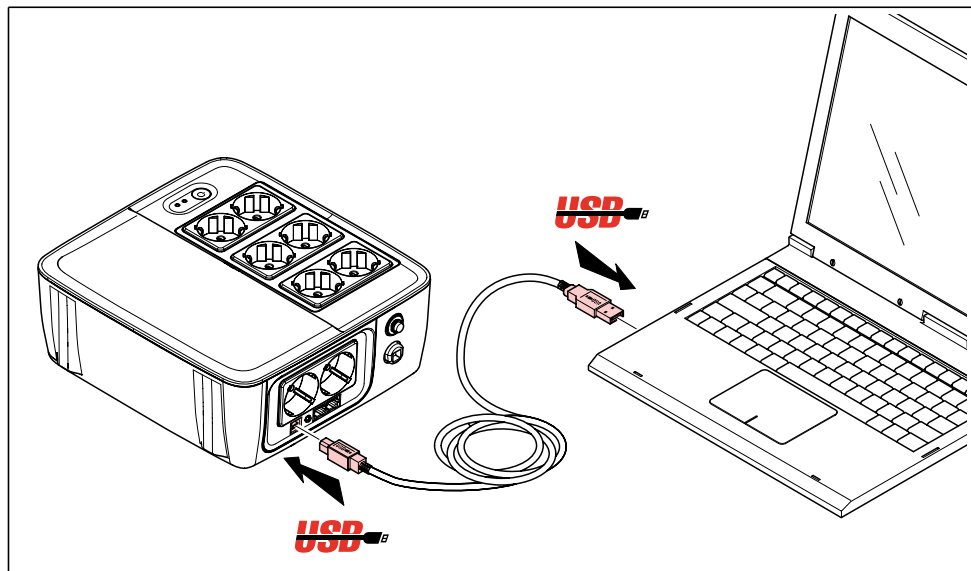

5 Signale und Steuerung

Anzeigen und Tabelle der Alarme bei Betrieb

Bedingung	Blaue LED	Rote LED	Summer
Online-Modus	Immer ON	OFF	OFF
Batteriemodus - normaler Ladezustand der Batterie	Blinkt alle 10 Sekunden	OFF	1 Piepton alle 10 Sekunden
Batteriemodus - niedriger Ladezustand der Batterie	Blinkt jede Sekunde	ON	1 Piepton jede Sekunde
Fehlermodus	OFF	ON	Kontinuierlicher Piepton
Alarm wegen zu hoher Temperatur	OFF	Blinkt jede Sekunde	NEIN

6 Batterien auswechseln

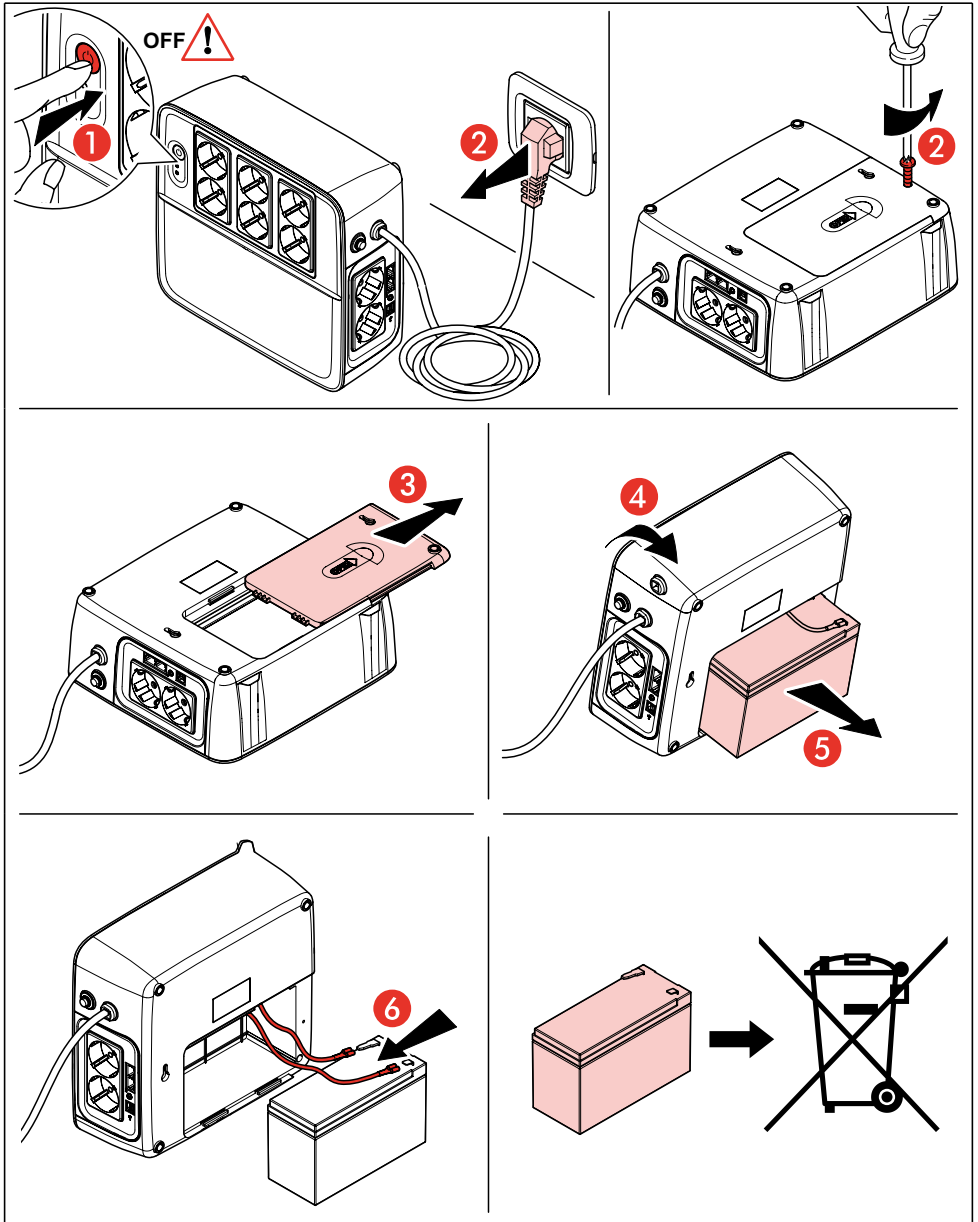

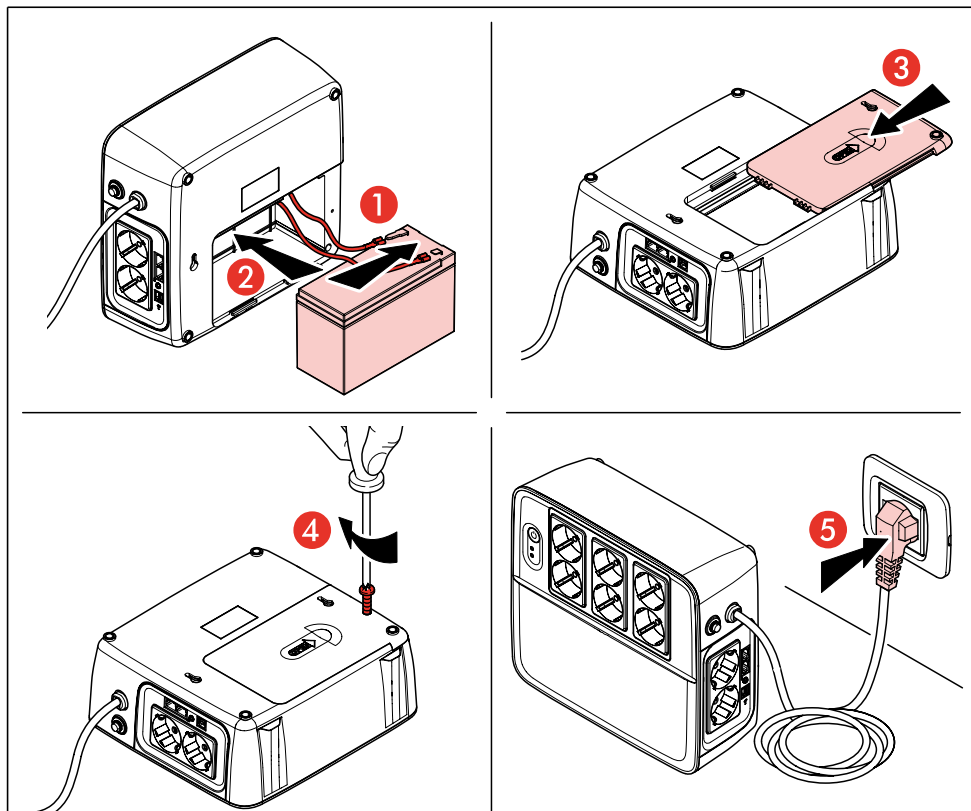
**⚠ ACHTUNG**

- Die Batterien dürfen nur von entsprechend ausgebildeten Fachleuten gewartet und kontrolliert werden, die sich mit den Batterien und den Sicherheitsanforderungen auskennen.
- Die Batterie oder Batterien nicht ins Feuer werden, da sie explodieren könnten.
- Die Batterien nicht öffnen und nicht beschädigen. Die Elektroden der Batterien sind giftig und für Haut und Augen gefährlich.
- Es besteht Stromschlaggefahr, da der Batteriekreislauf nicht vom AC-Strom isoliert ist. Daher könnten die Schuhe der Batterie und die Erde Strom führen. Kontrollieren, bevor Sie das Gerät mit nassen Händen berühren.
- Die Batterie ist wegen Stromschlaggefahr und dem hohen Kurzschlussstrom gefährlich.

Folgen Sie nachstehenden Vorsichtsmaßnahmen, wenn Sie an den Batterien arbeiten:

- A. Tragen Sie keine Uhren, Ringe oder andere Metallgegenstände.
- B. Verwenden Sie nur Werkzeuge mit isoliertem Griff.
- C. Tragen Sie Gummihandschuhe und Gummistiefel.
- D. Lassen Sie keine Werkzeuge oder Metallgegenstände auf den Batterien liegen.
- E. Trennen Sie die Stromquelle ab, bevor Sie die Batterien anschließen oder abtrennen.

7 Mögliche Fehlfunktionen

Problem	Mögliche Ursache	Abhilfe
Keine LED an der Fronttafel	Batterie schwach	Die USV mindestens 8 Stunden lang aufladen.
	Batterie defekt	Die Batterie mit einer neuen desselben Typs austauschen.
	Die USV ist nicht eingeschaltet	Nochmals die Taste ON drücken, um die USV einzuschalten.
Der Alarm läutet ständig trotz normaler Stromversorgung.	Die USV ist überlastet	Eine Stromlast abtrennen Bevor Sie das Gerät wieder anschließen, kontrollieren Sie, dass die Stromlast für die USV laut Angaben der Spezifikationen geeignet ist.
	USV defekt	Das Gerät zu einer Kundendienststelle bringen
Der Alarm läutet alle 2 Sekunden trotz normaler Stromversorgung.	Batterie defekt	Die Batterie mit einer neuen desselben Typs austauschen.
	Die Ladetafel ist beschädigt	Das Gerät zu einer Kundendienststelle bringen
Wenn der Strom ausfällt, ist die Backup-Zeit kürzer.	Die USV ist überlastet	Eine der kritischen Stromlasten abtrennen
	Die Spannung der Batterie ist zu niedrig	Die USV mindestens 8 Stunden lang aufladen.
	Batterie defekt Die Umgebungstemperatur könnte zu hoch sein oder die Batterie wurde falsch bedient.	Die Batterie mit einer neuen desselben Typs austauschen.
Die Stromversorgung ist normal, doch die LED blinkt.	Das Stromkabel ist lose.	Das Stromkabel wieder richtig anschließen.

	3 100 38 3 100 40	3 100 39 3 100 41
Leistung		
Nennleistung (VA)	600 VA	800 VA
Nennleistung (W)	360 W	480 W
Leistungsfaktor	0,6	
Eingang		
Nennleistung	230 Vac (220-240 Vac)	
Nennstrom	3,4A	4,5A
Erfassung der niedrigen Spannung (von Modus online auf Modus Batterie)	180 Vac \pm 5%	
Wiederherstellung der niedrigen Spannung (von Modus Batterie auf Modus online)	190 Vac \pm 5%	
Erfassung der hohen Spannung (von Modus online auf Modus Batterie)	270 Vac \pm 5%	
Wiederherstellung der hohen Spannung (von Modus Batterie auf Modus online)	260 Vac \pm 5%	
Nennfrequenz	50Hz / 60Hz	
Niedrige Frequenz/Rücklauf (von Modus online auf Modus Batterie)	45/47Hz +/- 1Hz	
Hohe Frequenz/Rücklauf (von Modus Batterie auf Modus online)	55/53Hz +/- 1Hz	
Anschluss am Eingang		
Eingangskabel	Integriertes Eingangskabel 3x0,75mm ² mit Standardstecker deutsch/französisch	
Ausgang		
Online-Modus	Wie am Eingang	
Batteriemodus	Step wave (pseudosinusoidal)	
Frequenz Online-Modus	Wie Eingangsfrequenz	
Spannung Online-Modus	Wie Eingangsspannung	
Einschwingverhalten (10%->90% permanenter Betrieb)	<150ms (Lastaufnahme, 100% Last, 2uF/W)	
Spannung Batterie-Modus	230 Vac +/- 10%	
Frequenz Batterie-Modus	50Hz / 60Hz	
Ladekapazität	1,2uF	
Spitzenstrom Ausgang Batterie-Modus	230V < Vp<400V	

KEOR MULTIPLUG 600, 800 VA

	3 100 38 3 100 40	3 100 39 3 100 41
Anschluss an die Ausgänge		
Ausgang	6 X Standard deutsch/italienisch mit Batterie-Backup und Schutz gegen Überspannungen (3 100 38 / 3 100 39) 2 X Standard deutsch/italienisch mit Schutz gegen Überspannungen (3 100 40 / 3 100 41) 6 X Standard französisch mit Batterie-Backup und Schutz gegen Überspannungen (3 100 40 / 3 100 41) 2 X Standard französisch mit Schutz gegen Überspannungen (3 100 40 / 3 100 41)	
Schutz gegen Kurzschlüsse		
Online-Modus	Sicherung 7A 250 Vac	
Batteriemodus	Ausschalten alle 3 Zyklen	
Wärmeschutz		
Batteriemodus	Aktiv am Trafo > 130 ±5 Grad Rückstellung am Trafo < 75±5 Grad	
Effizienz		
Online-Modus	> 95%	
Batteriemodus	>70%	
Schallpegel		
Online-Modus	<40dB	
Batteriemodus	<45dB	
Übertragung		
Übertragungszeit	2~6ms Typisch	
Batterie		
Batterie-Typ	1 x 12V/7Ah	1 x 12V/9Ah
Spannung	13,7 V +/- 0,25 V	
Aufladestrom	Circa 0,5A, 1A max.	
Schutz gegen Überlast	14,5 V +/- 0,25V Stopp Ladegerät	
Spannung/Frequenz Ausgang Start im kalten Zustand	230V / 50Hz	

	3 100 38 3 100 40	3 100 39 3 100 41
Aufladezeit	Max. 8 Stunden (Aufladekapazität 90%)	
Batterieverlust	maximal 200µA	
Backup-Zeit	10 min. - Batterie-Backup berechnet mit einer typischen Arbeitsstation	
Kommunikation		
Schnittstellen-Port	USB	
Einschalten		
Start	Taste ON	
Andere Funktionen		
Schutz gegen Überspannungen TVSS	RJ11/RJ45	
Blitzschutz	158J	
Schutz gegen Überspannungen AC	312 joules	
Schutz gegen Überspannungen RJ11/RJ45	19,8 joules	
Umgebung		
Betriebstemperatur	von 0°C bis 40°C	
Lagertemperatur	von -15°C bis 50°C	
Feuchtigkeit bei Betrieb	0-90%	
Höhe über dem Meeresspiegel	0-3000 m	
Masse und Gewicht		
Abmessung der Einheit (T x L x H) (mm)	229X250X97,5	
Gewicht (kg)	3,8	4,1

Legrand behält sich das Recht vor jederzeit den Inhalt der vorliegenden Veröffentlichung zu ändern und die vorgenommenen Änderung in beliebiger Form und Weise mitzuteilen.

Índice

1	Introducción	52
2	Condiciones de uso	52
3	Instalación	53
4	Software SAI	56
5	Indicaciones y control	56
6	Sustitución de las baterías	57
7	Funcionamientos incorrectos	59
8	Datos técnicos	60

1 Introducción

El Keor Multiplug es un sistema de alimentación ininterrumpida (SAI) diseñado para aplicaciones domésticas y comerciales. Este manual contiene información para los usuarios de los modelos Keor Multiplug 600, 800 VA.

Se recomienda leer detenidamente este manual y la hoja de instrucciones de seguridad incluidos en el embalaje antes de instalar su sistema de alimentación ininterrumpida y seguir las instrucciones facilitadas. Si se plantean problemas con el SAI, leer este manual antes de ponerse en contacto con la Asistencia técnica.

Bajarse la última versión del manual en la web: www.ups.legrand.com.

2 Condiciones de uso

- El SAI se ha diseñado para alimentar equipos de procesamiento de datos; la carga aplicada no ha de superar la indicada en la etiqueta trasera del SAI.
- Asegurarse de que la tensión de entrada del SAI corresponda a la tensión de suministro existente. Usar un cable de potencia de entrada certificado con clavijas y enchufes correctos para la tensión del sistema.
- El pulsador de ON/OFF del SAI no aísla eléctricamente las partes internas. Desconectar el SAI del enchufe de corriente para aislarlo.
- No abrir la caja del SAI porque algunas de sus partes internas pueden presentar una tensión elevada peligrosa aunque se encuentre desconectado de la corriente; el usuario no puede arreglar las partes internas.
- El panel de mandos frontal permite operaciones manuales; No usar objetos cortantes o puntiagudos para presionar el panel.
- El SAI Keor Multiplug se ha diseñado para funcionar en espacios cerrados y limpios sin la presencia de líquidos inflamables o sustancias corrosivas y sin una humedad excesiva.
- No colocarlo cerca de equipos que generan campos electromagnéticos fuertes y/o en las proximidades de equipos sensibles a los campos electromagnéticos. (motores, disquetes, altavoces, adaptadores, monitores, vídeos, etc.)
- No verter líquidos sobre el SAI o en su interior.
- No situar el SAI en un entorno húmedo o cerca de líquidos (agua, soluciones químicas).
- No exponer el SAI a la luz solar directa u a otras fuentes térmicas.
- Asegurarse de la ausencia en el lugar de instalación de polvo excesivo y que la temperatura ambiente y la humedad no superen los límites especificados.
- No situar el SAI en un entorno polvoriento o corrosivo o cerca de objetos inflamables.
- El SAI no se ha diseñado para el uso al aire libre.
- No poner nada encima del SAI para impedir su recalentamiento. Dejar 20 cm de distancia entre el SAI y otros objetos u obstrucciones.
- Usar un cable de alimentación con toma de tierra para conectar el SAI a la corriente.
- Asegurarse de que la alimentación de la red CA cuente con una toma de tierra segura.
- Instalar el SAI cerca del enchufe al que se conectará. El enchufe ha de ser fácilmente accesible.
- Apagar siempre el SAI y desconectar las baterías para cambiar de lugar el SAI. Considerar que, aunque esté desconectado, las baterías cargadas pueden presentar riesgos de choque eléctrico.
- El SAI se ha de cargar cada 2-3 meses cuando no se usa. Las baterías se cargan automáticamente cuando el aparato está instalado y en uso.

KEOR MULTIPLUG 600, 800 VA

3 Instalación

3 100 38	3 100 40
3 100 39	3 100 41

<http://upslegrand.ru/ru/biblioteca/>

8 Horas 100%

ESCÁNER

LÁSER

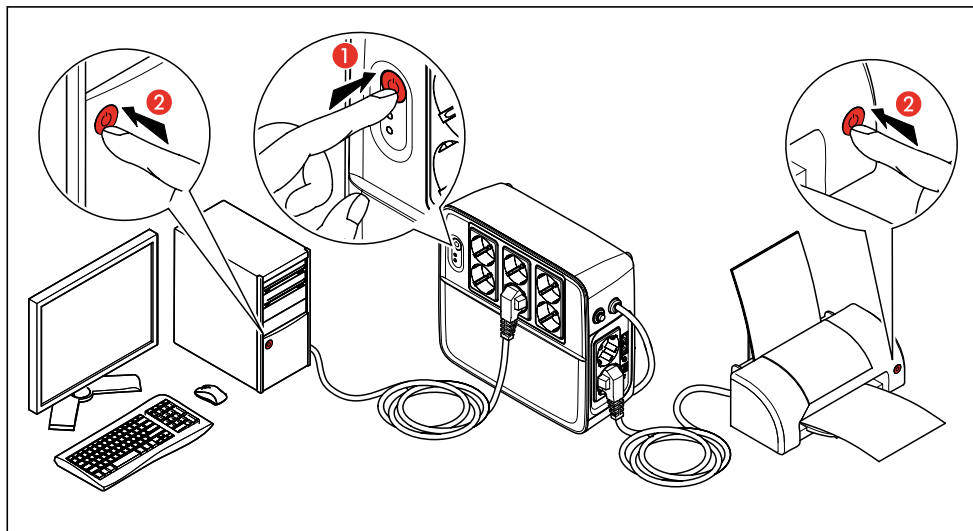
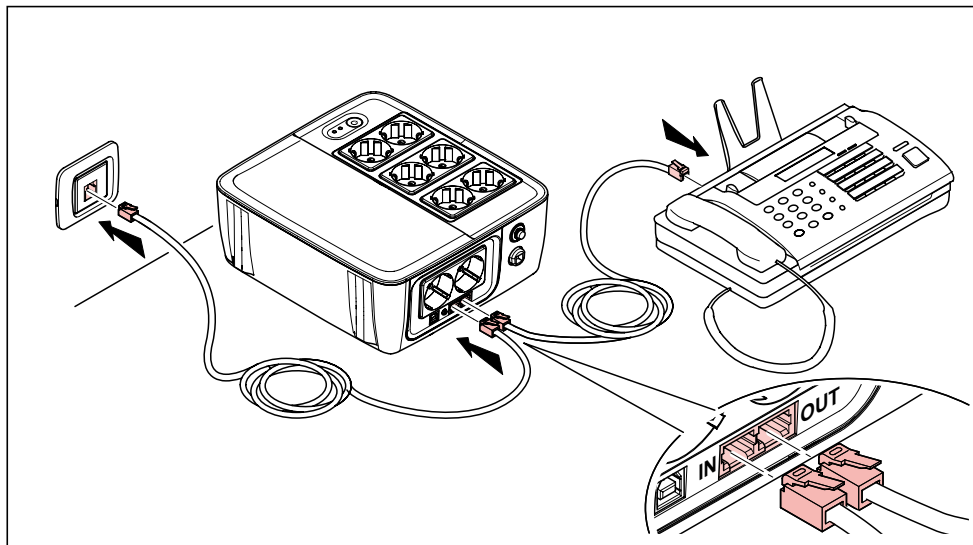

KEOR MULTIPLUG 600, 800 VA

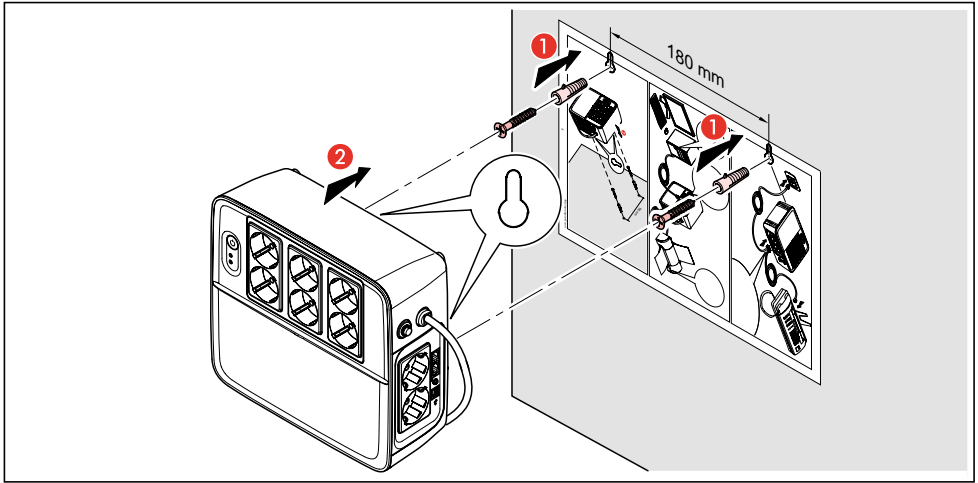

PELIGRO

No enchufar impresoras láser ni escáneres al SAI porque requieren una corriente elevada de arranque.



PELIGRO

No enchufar equipos domésticos eléctricos, tales como secadores, acondicionadores de aire o frigoríficos al SAI.

Con el fin de monitorizar los parámetros del SAI y gestionar el apagado automático del PC alimentado por dicho SAI, bajarse el UPS Communicator software (Windows solamente) de la web de Legrand www.ups.legrand.com en la sección software.

Bajarse y leer el manual UPS Communicator de la web para recabar información adicional.

Conexión

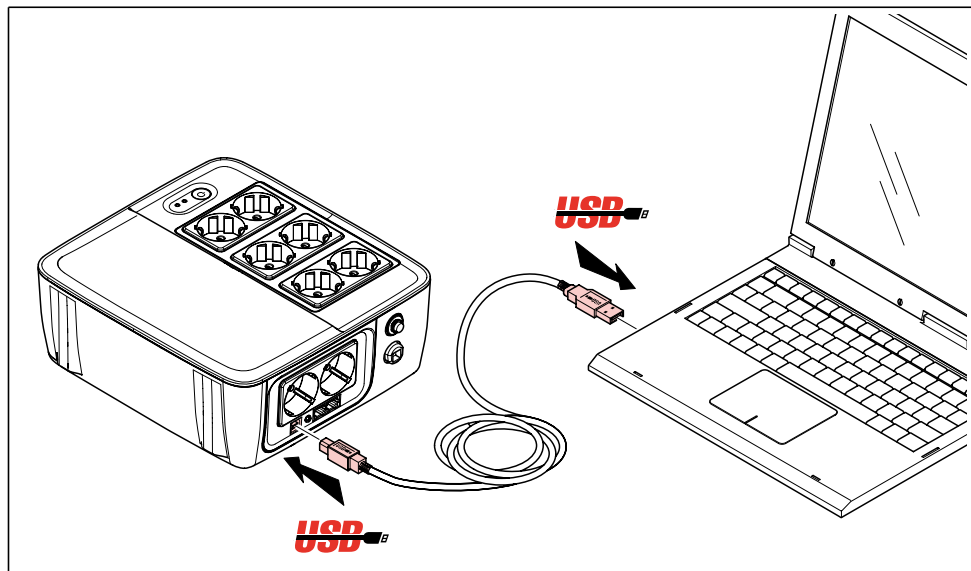

5 Indicaciones y control

Tabla de indicadores y alarmas para el funcionamiento.

Estado	Led azul	Led rojo	Zumbador
Modo línea	Siempre encendido	OFF	OFF
Tensión modo batería - batería normal	Parpadea cada 10 segundos	OFF	1 Beep cada 10 segundos
Modo batería - batería baja	Parpadea cada segundo	ON	1 Beep cada segundo
Modo fallo	OFF	ON	Beep continuo
Alarma por protección sobretemperatura	OFF	Parpadea cada segundo	NO

6 Sustitución de las baterías

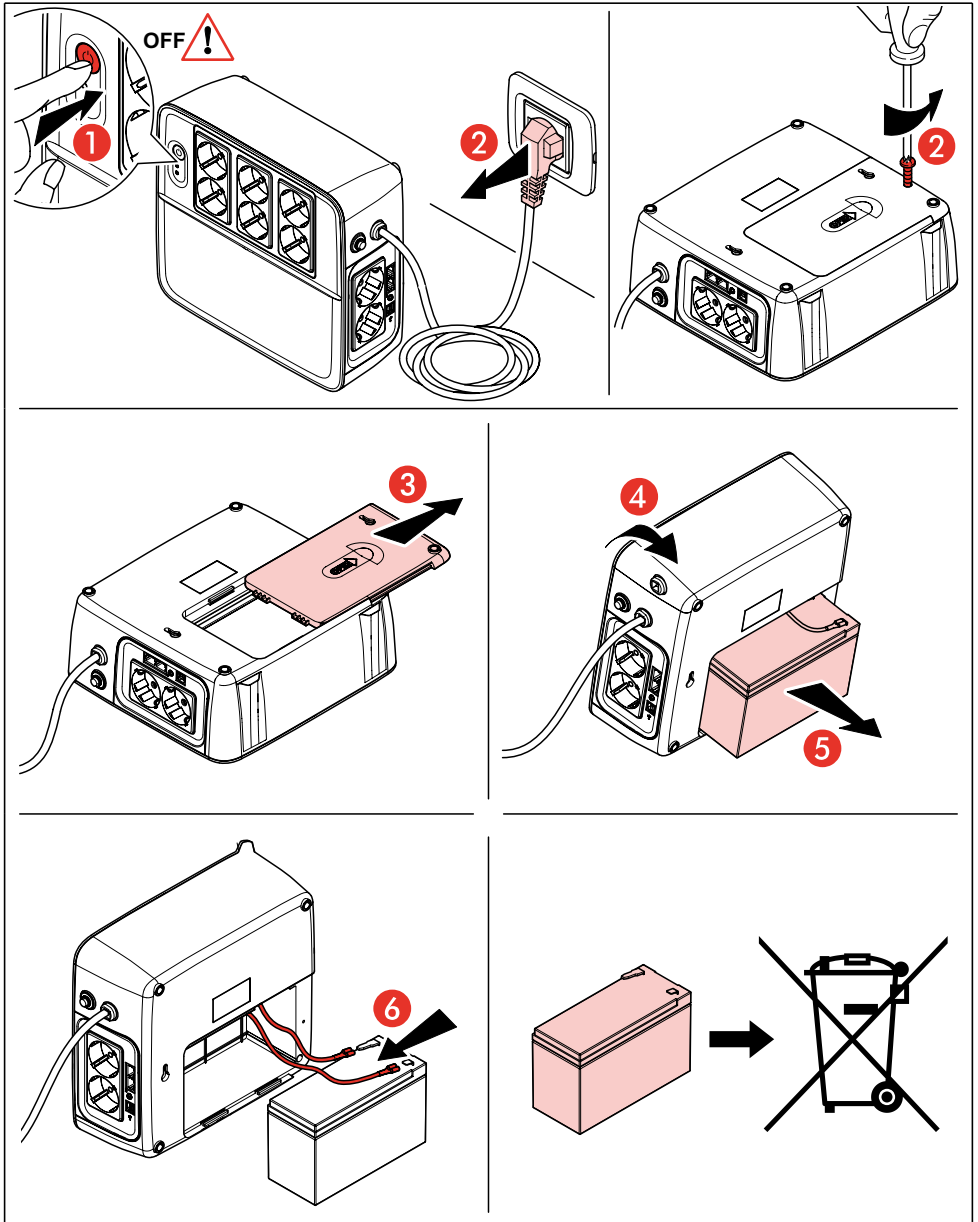

6 Sustitución de las baterías

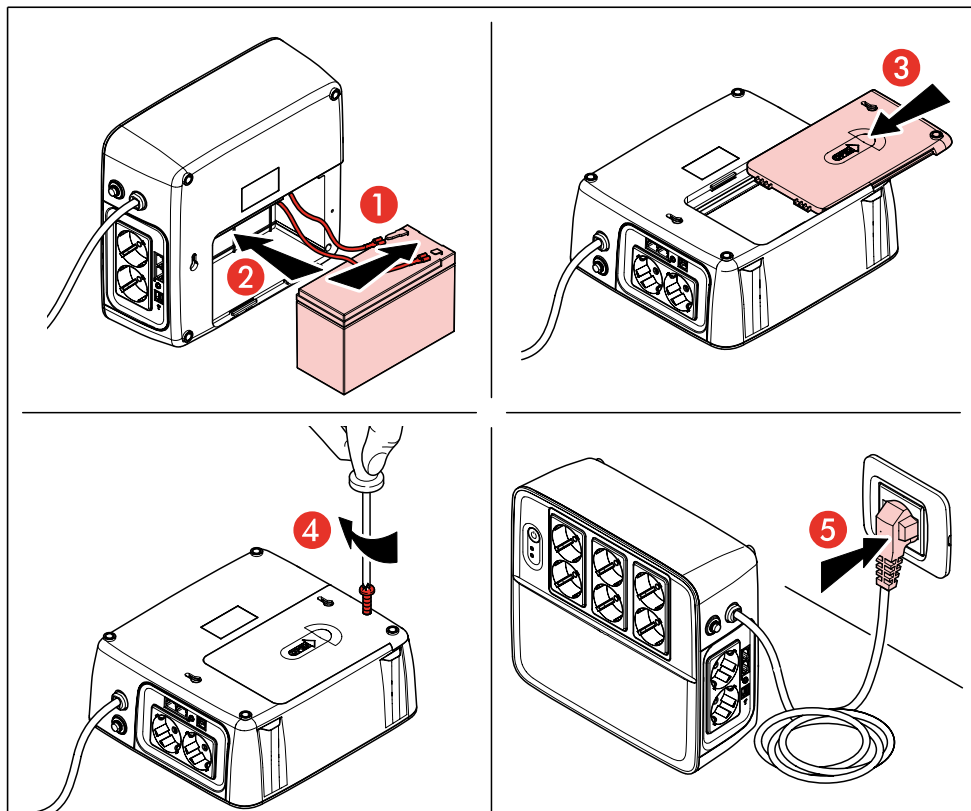

PELIGRO

- El mantenimiento de las baterías ha de ser realizado o supervisado por personal formado con conocimientos en materia y tomando las precauciones pertinentes.
- No tirar la batería o las baterías al fuego. La batería puede explotar.
- No abrir o alterar las baterías. El electrolito de las baterías es tóxico y perjudicial para la piel y los ojos.
- Riesgo de choque eléctrico con el circuito de la batería no aislado de CA, puede haber una tensión peligrosa entre los bornes de la batería y la tierra. Probar antes de tocar con las manos descubiertas.
- Una batería puede presentar un riesgo de choque eléctrico y una corriente de cortocircuito elevada.

Tomar las siguientes precauciones para manejar las baterías:

- A. Quitarse relojes, anillos y otros objetos metálicos.
- B. Usar equipos con empuñaduras aisladas.
- C. Llevar guantes y botas de goma.
- D. No apoyar equipos o partes metálicas encima de las baterías.
- E. Desconectar la fuente de carga antes de conectar o desconectar la batería.

7 Funcionamientos incorrectos

Problema	Causa	Soluciones
No hay LEDs encendidos en el panel frontal.	Batería baja.	Poner a cargar el SAI un mínimo de 8 horas.
	Fallo batería.	Cambiar la batería por otra del mismo tipo.
	El SAI no está encendido.	Presionar el pulsador de encendido para poner en marcha el SAI.
Alarma acústica continua con la red eléctrica normal.	SAI en sobrecarga.	Eliminar algunas cargas en primer lugar. Antes de conectar de nuevo el equipo, verificar que la carga corresponda a la capacidad del SAI indicada en las especificaciones.
	Fallo SAI.	Llevar la unidad al centro de reparación.
Alarma acústica cada 2 segundos con la red eléctrica normal.	Defecto batería.	Cambiar la batería por otra del mismo tipo.
	Panel de carga estropeado.	Llevar la unidad al centro de reparación.
Cuando falla la potencia, el tiempo de backup disminuye.	SAI en sobrecarga.	Eliminar cargas críticas.
	Tensión de la batería demasiado baja.	Poner a cargar el SAI un mínimo de 8 horas.
	Defecto batería. Puede ser debido a un ambiente de funcionamiento con una temperatura alta o a un funcionamiento incorrecto de la batería.	Cambiar la batería por otra del mismo tipo.
El estado de la red eléctrica es normal pero el LED parpadea.	Cable de potencia suelto.	Conectar de nuevo el cable de potencia.

	3 100 38 3 100 40	3 100 39 3 100 41
Potencia		
Potencia nominal (Va)	600 VA	800 VA
Potencia nominal (W)	360 W	480 W
Factor de potencia	0,6	
Entrada		
Tensión nominal	230 Vac (220-240 Vac)	
Corriente nominal	3,4A	4,5A
Detección tensión baja (De modo línea a modo batería)	180 Vac \pm 5%	
Recuperación tensión baja (De modo batería a modo línea)	190 Vac \pm 5%	
Detección tensión alta (De modo línea a modo batería)	270 Vac \pm 5%	
Recuperación tensión alta (De modo batería a modo línea)	260 Vac \pm 5%	
Frecuencia nominal	50Hz/60Hz	
Frecuencia baja/retorno (De modo línea a modo batería)	45/47Hz +/- 1Hz	
Frecuencia alta/retorno (De modo batería a modo línea)	55/53Hz +/- 1Hz	
Conexión entrada		
Cable entrada	Cable entrada 3x0,75mm ² integrado con clavija estándar alemana/francesa	
Salida		
Modo línea	Igual que la entrada	
Modo batería	Step wave (sinusoidal)	
Frecuencia modo línea	Igual que frecuencia entrada	
Tensión modo línea	Igual que tensión entrada	
Respuesta transitorio (10%->90% estado constante)	<150ms (Carga efectuada, 100% carga, 2uF/W)	
Tensión modo batería	230 Vac +/- 10%	
Frecuencia modo batería	50Hz/60Hz	
Carga capacidad pura	1,2uF	
Tensión pico salida modo batería	230 V < Vp < 400 V	

KEOR MULTIPLUG 600, 800 VA

	3 100 38 3 100 40	3 100 39 3 100 41
Conexiones salida		
Salida	6 X estándares alemanas/italianas con backup batería y protección contra sobrecarga (3 100 38 / 3 100 39) 2 X estándares alemanas/italianas con protección contra sobrecarga (3 100 40 / 3 100 41) 6 X estándares francesas con backup batería y protección contra sobrecarga (3 100 40 / 3 100 41) 2 X estándares francesas con protección contra sobrecarga (3 100 40 / 3 100 41)	
Protección cortocircuito		
Modo línea	Fusible 7A 250 Vca	
Modo batería	Apagado en 3 ciclos	
Protección térmica		
Modo batería	Activar @ converter > 130 ±5 grado, Recuperar @ converter < 75±5 grado	
Eficiencia		
Modo línea	> 95%	
Modo batería	>70%	
Ruido perceptible		
Modo línea	<40dB	
Modo batería	<45dB	
Transferencia		
Tiempo transferencia	2~6ms Típico	
Batería		
Tipo de batería	1x 12V/7Ah	1 x 12V/9Ah
Tensión flotante	13,7 V+/- 0,25 V	
Corriente de carga	Aproximadamente 0,5A, máx. 1A	
Protección sobrecarga	>14,5 V +/- 0,25V stop cargador	
Frecuencia/tensión salida arranque frío	230V/50Hz	

	3 100 38 3 100 40	3 100 39 3 100 41
Tiempo de carga	8 horas máx. (carga del 90%)	
Pérdida batería	200µA máximo	
Tiempo de backup	10 min - Backup batería calculado con una estación de trabajo típica	
Comunicación		
Puerto interfaz	USB	
Encendido		
Arranque	Pulsador de encendido	
Otras funciones		
Protección sobreintensidad TVSS	RJ11/RJ45	
Supresor sobreintensidad	158J	
Protección sobreintensidad CA	312 joules	
Protección sobreintensidad RJ11/RJ45	19,8 joules	
Entorno		
Temperatura de funcionamiento	de 0°C a 40°C	
Temperatura de almacenaje	de -15°C a 50°C	
Humedad de funcionamiento	0-90%	
Altitud	0-3000m	
Medidas y peso		
Medidas de la unidad (p x a x a) (mm)	229x250x97,5	
Peso unidad (kg)	3,8	4,1

Legrand se reserva el derecho de modificar en todo momento el contenido del presente impreso y comunicar, de cualquier forma y modalidad, las modificaciones aportadas.

Содержание

1	Введение	64
2	Меры безопасности	64
3	Монтаж	65
4	Программное обеспечение ИБП	68
5	Сигнализация	68
6	Замена батареи	69
7	Устранение возможных неисправностей	71
8	Технические характеристики	72

Keor Multiplug – это источник бесперебойного питания (ИБП) бытового и коммерческого назначения. В данном руководстве содержится информация для пользователей ИБП Keor Multiplug мощностью 600 и 800 ВА. Перед тем, как приступить к монтажу ИБП, настоятельно рекомендуется внимательно изучить требования настоящего руководства и тщательно следовать приведённым в нём инструкциям. Перед тем, как обращаться в службу технической поддержки при возникновении проблем с ИБП, попробуйте способы устранения неполадок, описанные в настоящем документе.

Последнюю версию этого документа можно скачать на сайте: www.upslegrand.ru

2 Меры безопасности

- ИБП предназначен для обеспечения бесперебойным питанием оборудования для обработки данных. Мощность подключённой нагрузки не должна превышать мощность ИБП, которая указана на паспортной табличке на задней стороне изделия.
- Убедитесь, что ваш ИБП рассчитан на напряжение имеющейся электросети. Подключайте ИБП к исправной сетевой розетке исправным заводским шнуром питания с соответствующей вилкой.
- Кнопка ВКЛ./ОТКЛ. полностью не отключает ИБП. Для полного отключения необходимо отключить его от электросети, вытащив шнур питания из розетки.
- Не открывайте корпус ИБП, так как на внутренних элементах изделия может сохраняться опасное для жизни высокое напряжение, даже когда ИБП отключён от питающей сети. Изделие не содержит элементов, которые могут быть самостоятельно заменены пользователем, за исключением аккумуляторной батареи.
- Управление ИБП осуществляется с передней панели. Не прикасайтесь к панели острыми и колюще-режущими предметами.
- ИБП Keor Multiplug предназначен для работы в закрытых сухих и чистых помещениях, вдали от горючих жидкостей и агрессивных веществ.
- Не устанавливайте ИБП рядом с устройствами, излучающими сильные электромагнитные поля и/или устройствами, обладающими повышенной чувствительностью к электромагнитным полям (электродвигатели, дисководы, динамики, адаптеры, мониторы, видео оборудование и т.д.).
- Не допускайте попадания жидкости на корпус ИБП или внутрь его.
- Не устанавливайте ИБП во влажных помещениях, а также рядом с водой или химическими растворами.
- Не помещайте ИБП под прямыми лучами солнца или вблизи источников тепла.
- Убедитесь, что атмосфера на месте установки не является сильно запыленной, а температура и влажность воздуха находятся в допустимых пределах.
- Не устанавливайте ИБП в запыленной или коррозионной атмосфере или возле огнеопасных объектов. Данный ИБП не предназначен для эксплуатации вне помещения.
- Во избежание перегрева ИБП не устанавливайте на него никакие предметы. Обеспечьте не менее 20 см свободного пространства между ИБП и другими объектами.
- Для подключения ИБП к электросети используйте кабель питания с заземлением. Убедитесь в исправности заземления сети питания в вашем здании.
- Установите ИБП возле сетевой розетки, к которой он будет подключен. Розетка должна быть легко доступна.
- Перед тем как переносить ИБП на другое место, отключите его и отсоедините батареи. Учитывайте, что даже отсоединенные батареи представляют опасность с точки зрения поражения электрическим током.
- Неиспользуемый ИБП следует перезаряжать каждые 2-3 месяца. Батареи автоматически перезаряжаются после установки и включения ИБП.

KEOR MULTIPLUG 600, 800 VA

3 Монтаж

3 100 38	3 100 40
3 100 39	3 100 41

<http://upslegrand.ru/ru/biblioteca/>

8 часов 100%

СКАНЕР
ЛАЗЕРНЫЙ ПРИНТЕР

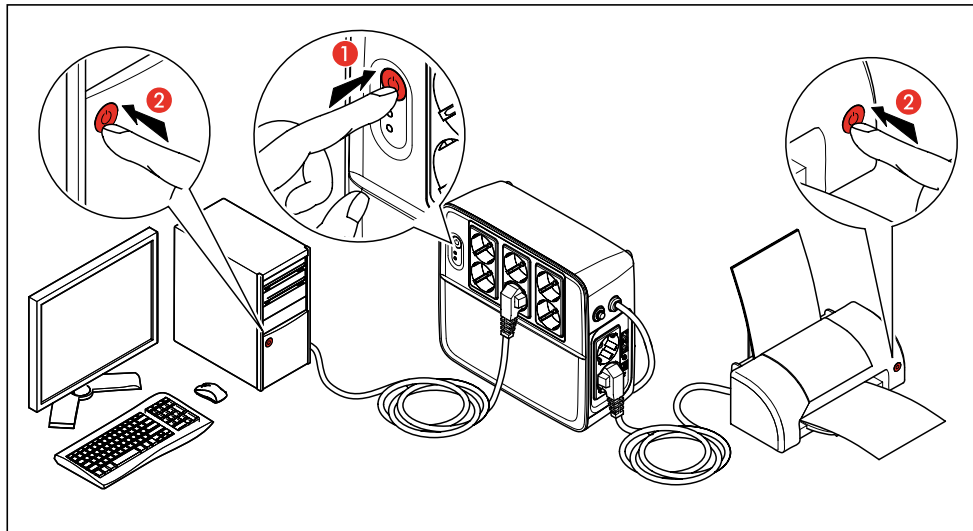
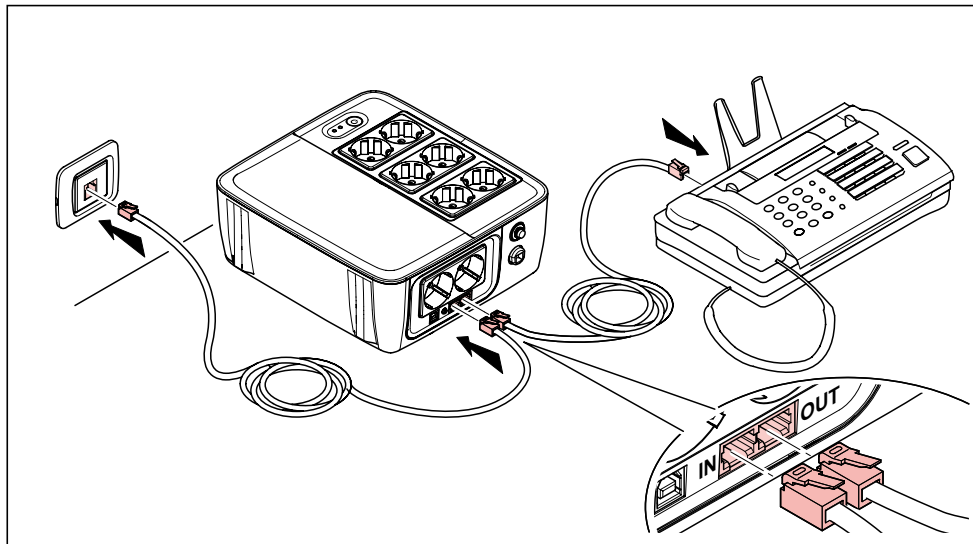

KEOR MULTIPLUG 600, 800 VA

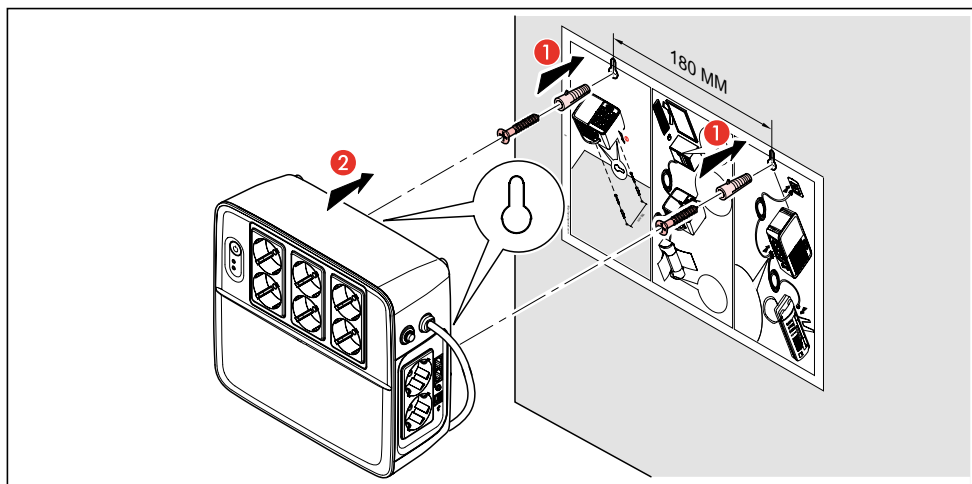

ВНИМАНИЕ Не подключайте к ИБП лазерные принтеры и сканеры, так как они имеют высокий пусковой ток.

ВНИМАНИЕ Не подключайте к ИБП электрооборудование бытового назначения, такое как: фен для сушки волос, кондиционер воздуха и холодильник.

4 Программное обеспечение ИБП

Контролировать параметры ИБП и управлять корректным завершением работы подключенных к нему компьютеров можно с помощью программного обеспечения UPS Communicator (работает только под Windows), которое можно скачать с сайта Legrand www.upslegrand.ru в разделе программного обеспечения. На сайте также доступно для скачивания руководство пользователя UPS Communicator и другая полезная информация.

Подключение

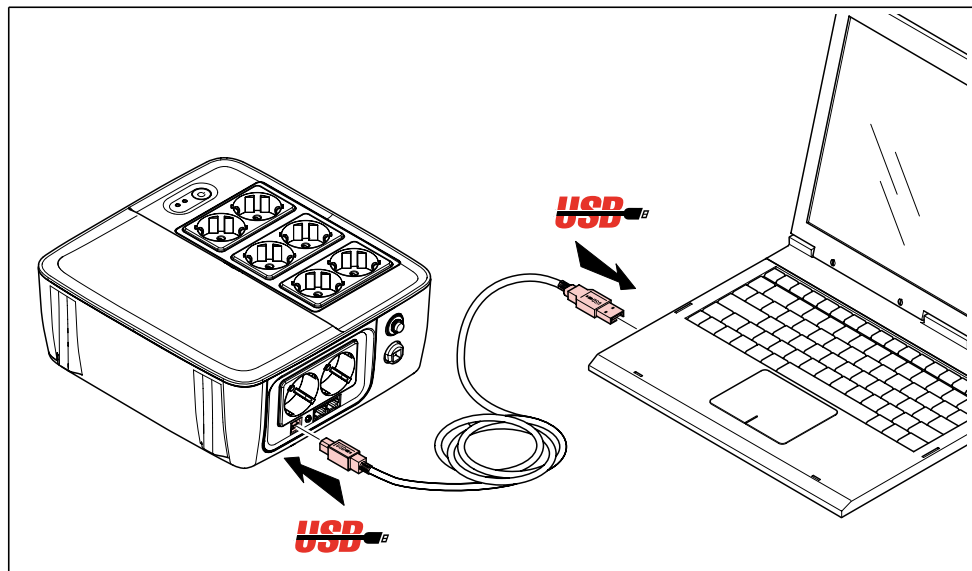

5 Сигнализация

Таблица сигналов светодиодов и зуммера

Состояние	Синий светодиод	Красный светодиод	Зуммер
Питание от сети	Всегда вкл.	ОТКЛ.	ОТКЛ.
Питание от батареи - нормальный уровень заряда	Мигает через 10 с	ОТКЛ.	1 сигнал каждые 10 с
В режиме питания от батарей: батарея разряжена	Мигает через 1 с	ВКЛ.	1 сигнал каждую секунду
Аварийный режим	ОТКЛ.	ВКЛ.	Непрерывный сигнал
Срабатывание защиты от перегрева	ОТКЛ.	Мигает каждую секунду	ОТКЛ.

6 Замена батареи

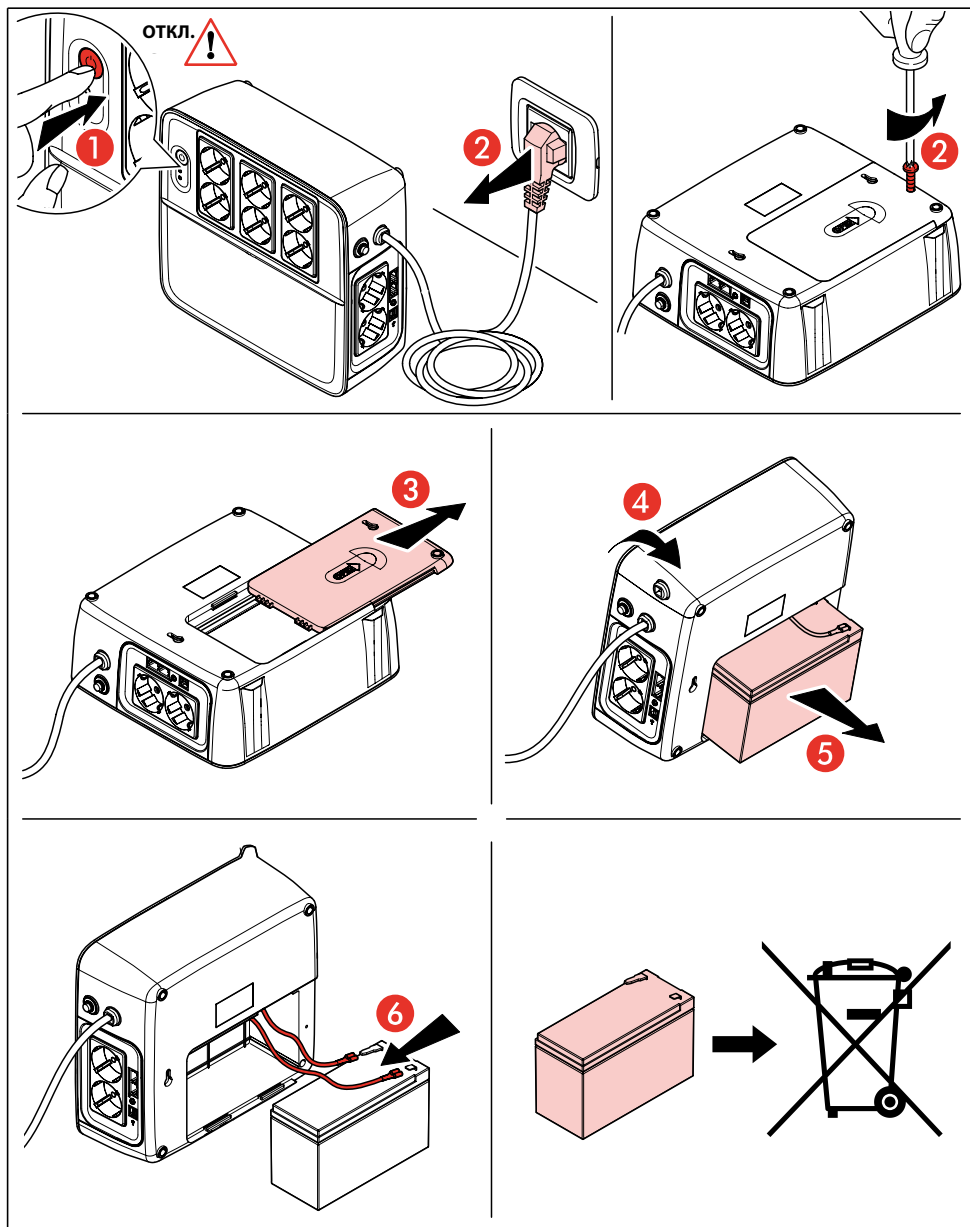

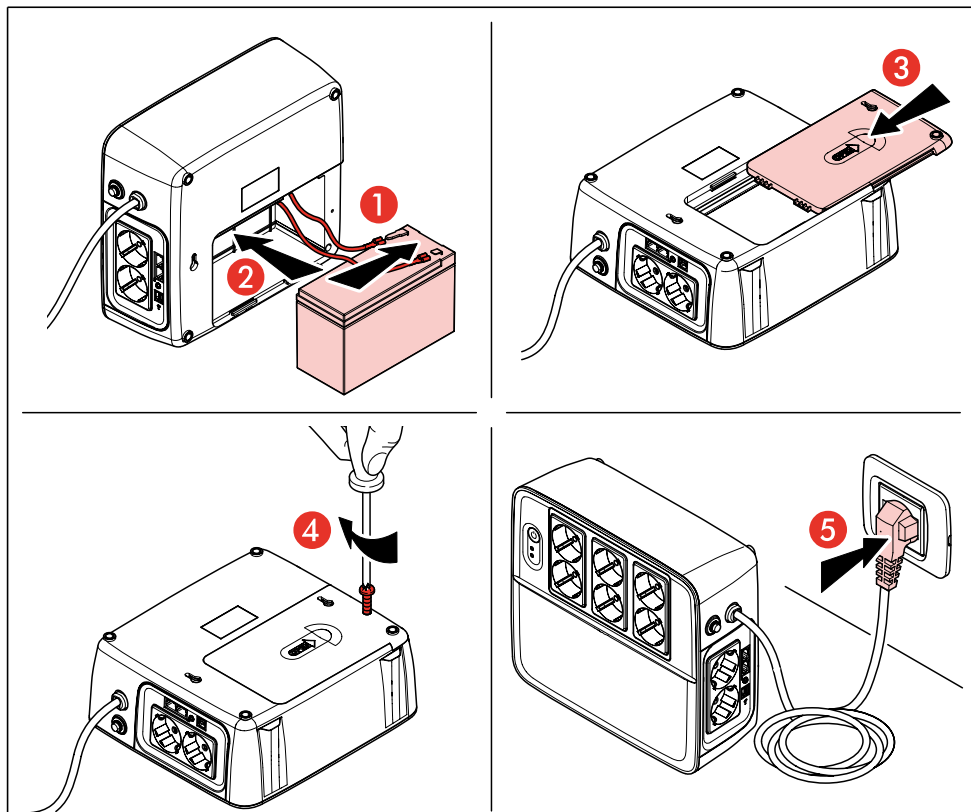

ВНИМАНИЕ

- Работать с батареями разрешается только квалифицированному персоналу, обученному мерам безопасности и правилам обращения с аккумуляторами.
- Запрещается бросать батареи в огонь, они могут взорваться!
- Запрещается деформировать или вскрывать батареи. Электролит из батарей токсичен и опасен для кожи и глаз.
- Поскольку цепь батареи не изолирована от сети, то существует риск поражения электрическим током из-за опасного напряжения между выводами батареи и землей. Перед тем как дотрагиваться до батареи, проверьте отсутствие напряжения тестером.
- Батарея представляет риск с точки зрения поражения электрическим током и короткого замыкания.

Меры предосторожности при обращении с батареями:

- A. Снимите часы, кольца и другие металлические предметы.
- B. Используйте инструменты с изолированными ручками.
- C. Работайте в резиновых перчатках и диэлектрических ботинках.
- D. Не кладите на батареи инструменты и металлические предметы.
- E. Перед тем как отсоединять и присоединять батарею, обесточьте ИБП.

7 Устранение возможных неисправностей

Неисправность	Возможная причина	Решения
Не горят светодиоды на передней панели.	Батарея разряжена.	Поставьте батарею на зарядку не менее чем на 8 часов.
	Неисправность батареи.	Замените батарею однотипной.
	ИБП не включен.	Нажмите снова на кнопку включения.
Непрерывно подается звуковой сигнал, но напряжение сети в норме.	ИБП перегружен.	Сначала отключите часть нагрузки. Перед тем как подключать их снова, убедитесь, что мощность нагрузки не превышает мощности, указанной в технических характеристиках ИБП.
	Неисправность ИБП.	Передайте изделие в сервисный центр.
Звуковой сигнал подается каждые 2 с, но напряжение сети в норме.	Неисправность батареи.	Замените батарею однотипной.
	Неисправно зарядное устройство.	Передайте изделие в сервисный центр.
Малое время автономной работы при исчезновении сетевого напряжения.	ИБП перегружен.	Отключите часть нагрузки.
	Слишком низкое напряжение батареи.	Поставьте батарею на зарядку не менее чем на 8 часов.
	Неисправность батареи. Возможно, она вызвана высокой температурой окружающей среды или неправильным использованием батареи.	Замените батарею однотипной.
Напряжение сети в норме, но светодиод мигает.	Отсоединился шнур питания.	Отсоедините и заново вставьте шнур питания.

8 Технические характеристики

	3 100 38 3 100 40	3 100 39 3 100 41
Мощность		
Номинальная мощность	600 ВА	800 ВА
Номинальная мощность	360 Вт	480 Вт
Коэффициент мощности	0,6	
Вход		
Номинальное напряжение	230 (220-240) В пер. тока	
Номинальный ток	3,4 А	4,5 А
Нижнее предельное напряжение переключения с питания от сети на питание от батареи	180 В пер. тока \pm 5%	
Нижнее предельное напряжение переключения с питания от батареи на питание от сети	190 В пер. тока \pm 5%	
Верхнее предельное напряжение переключения с питания от сети на питание от батареи	270 В пер. тока \pm 5%	
Верхнее предельное напряжение переключения с питания от батареи на питание от сети	260 В пер. тока \pm 5%	
Номинальная частота сети	50/60 Гц	
Нижний предел частоты для переключения с питания от сети на питание от батареи	45/47 Гц \pm 1 Гц	
Верхний предел частоты для переключения с питания от батареи на питание от сети	55/53 Гц \pm 1 Гц	
Подключения на входе		
Входной кабель	3 x 0,75 мм ² с литой вилкой немецкого / французского стандарта	
Выход		
Режим питания от сети	Форма выходного сигнала соответствует входному сигналу	
Режим питания от батареи	Ступенчатая синусоида	
Частота в режиме питания от сети	Такая же, как на входе	
Напряжение в режиме питания от сети	Такое же, как на входе	
Длительность переходного процесса (10 %->90 % установившегося состояния)	<150 мс (включение при подключенной нагрузке, нагрузка 100 %, 2 мкФ/Вт)	
Напряжение в режиме питания от батареи	230 В пер. тока \pm 10 %	
Частота в режиме питания от батареи	50/60 Гц	
Допустимая емкость нагрузки	1,2 мкФ	
Пиковое напряжение в режиме питания от батареи	230 В < V _p < 400 В	

KEOR MULTIPLUG 600, 800 VA

		3 100 38 3 100 40	3 100 39 3 100 41
Подключения на выходе			
Розетки	<p>6 по немецкому/итальянскому стандарту с работой от батарей и защитой от перенапряжений (3 100 38 / 3 100 39)</p> <p>6 по немецкому/итальянскому стандарту с защитой от перенапряжений (3 100 40 / 3 100 41)</p> <p>6 по французскому стандарту с работой от батарей и защитой от перенапряжений (3 100 40 / 3 100 41)</p> <p>2 по французскому стандарту с защитой от перенапряжений (3 100 40 / 3 100 41)</p>		
Защита от короткого замыкания			
Режим питания от сети	Предохранитель 7 А, 250 В пер. тока		
Режим питания от батареи	Отключение в течение 3 периодов		
Перегрев			
Режим питания от батареи	Срабатывание и отключение: $> 130 \pm 5 \text{ }^\circ\text{C}$, новое включение: $< 75 \pm 5 \text{ }^\circ\text{C}$		
КПД			
Режим питания от сети	$> 95 \%$		
Режим питания от батареи	$> 70 \%$		
Уровень шума			
Режим питания от сети	$< 40 \text{ дБ}$		
Режим питания от батареи	$< 45 \text{ дБ}$		
Переход на батареи и обратно			
Время переключения	2~6 мс тип.		
Батарея			
Тип батареи	1x 12 В/7 Ач	1 x 12 В/9 Ач	
Напряжение заряда батарей	$13,7 \text{ В} \pm 0,25 \text{ В}$		
Ток заряда	средн. 0,5 А, макс. 1 А		
Защита от чрезмерного заряда:	Прекращение заряда при напряжении батареи $> 14,5 \text{ В} \pm 0,25 \text{ В}$		
Выходное напряжение/частота холодного старта	230 В/50 Гц		

8 Технические характеристики

	3 100 38 3 100 40	3 100 39 3 100 41
Время перезарядки	макс. 8 ч (до 90 % емкости)	
Ток утечки при работе от батареи	макс. 200 мкА	
Время автономной работы	10 мин. – автономное питание одной типовой рабочей станции	
Интерфейс связи		
Порт	USB	
Включение питания		
Запуск	Кнопка питания	
Прочие функции		
Защита от перенапряжений в телефонной линии и локальной сети	Разъемы RJ11/RJ45	
Ограничитель перенапряжения	158 Дж	
Ограничиваемая энергия перенапряжения в сети	312 Дж	
Ограничиваемая энергия перенапряжения в линии RJ11/RJ45	19,8 Дж	
Условия окружающей среды		
Рабочая температура	0 °C ÷ 40 °C	
Температура хранения	-15 °C ÷ 50 °C	
Рабочая влажность	0 ÷ 90%	
Высота над уровнем моря	0 ÷ 3000 мм	
Размеры и масса		
Размеры ИБП, г х ш х в (мм)	229 x 250 x 97,5	
Масса ИБП (кг)	3,8	4,1

**World Headquarters and
International Department**

87045 LIMOGES CEDEX FRANCE

☎: 33 5 55 06 87 87

Fax : 33 5 55 06 74 55

www.legrandelectric.com